

# OPTIMUS

FERRETERIES DE CONFIANÇA I PROXIMITAT



## LA TEVA EXPERIÈNCIA

Amb les millors eines

Catàleg especial per a **PROFESSIONALS**

<b>EINES ELÈCTRIQUES I ACCESSORIS</b> .....2	<b>PINTURA</b> ..... 29
Maquinària electroportàtil / Compressors i eina pneumàtica / Trepants / Cargoladors / Esmeriladores / Altres	Pintures i eines
<b>MAQUINÀRIA DE TALLER</b> .....8	<b>IL·LUMINACIÓ I ELECTRICITAT</b> ..... 30
Trepant columna / Esmeriladora / Serres fixes / Automòbil (elevació i carregadors) / Maquinària i accessoris / Protecció soldadura / Generadors compressors i eina pneumàtica	Eina d'electricista / Instal·lació, cables, sèries / Focus portàtils / Regletes / Llanternes (elec)
<b>EINA MANUAL I MESURAMENT</b> .....13	<b>BANY I FONTANERIA</b> ..... 35
Eina genèrica / Alicates / Claus / Eina de tall manual / Eina de fixació / Eina de mesurament	Eina lampista / Escalfadors / Col·lectivitat / Descàrrega
<b>ORDENACIÓ DE TALLER I EINES</b> .....18	<b>ADHESIUS I SILICONES</b> ..... 38
Bancs treball, Cargols banc / Ordenació d'eines / Prestatgeries taller / Armariets / Cavallets	Adhesius i cintes / Aplicadors de cartutxos
<b>EINES I MATERIAL D'OBRA</b> .....21	<b>NETEJA I DROGUERIA</b> ..... 40
Eines construcció i enrajolat / Maquinària / Construcció / Bastides / Puntals / Recipients / Tendals / Malles / Baixants / Escales / Carretons / Manutenció	Maquinària de neteja i aspiradors / Greixat / Productes neteja industrial / Pasta rentamans
<b>OLIS, GREIXOS I LUBRIFICANTS</b> ..... 28	<b>VESTUARI I PROTECCIÓ LABORAL</b> ..... 42
Lubrificants	Vestuari professional / Calçat professional / Guants / Alta visibilitat / Anticaigudes / Protecció varis/ Protecció cap

## EINES ELÈCTRIQUES I ACCESSORIS



**ESMOLADORA AMB CABLE**  
**GWS 700/115**  
 9688042  
 700W. Ø disc 115 mm. 11.000 rpm.  
 Protecció contra rearrencada.  
**62<sup>'77</sup>** + IVA = 75'95



**ESMOLADORA AMB CABLE**  
**GWS 12/125**  
 23000954  
 11.000 rpm. Disc de 125 mm.  
 Protecció contra rearrencada. 2,4 Kg.  
 Casquet protector antitorsió. Protector  
 de tall de plàstic amb tancament de  
 clip. Caixa de cartró.  
**100<sup>'00</sup>** + IVA = 121'00



**ESMOLADORA AMB CABLE**  
**GWS 20-230 J**  
 9711072  
 Disc de 230 mm. 6.500 rpm. Arrencada  
 suau. Protecció contra rearrencada.  
 Empunyadura recta. Interruptor tricontrol.  
 5,4 Kg. Empunyadura auxiliar. Casquet  
 protector de desbast. Rosca de serratge.  
**137<sup>'98</sup>** + IVA = 166'95



**TREPANT PERCUSSOR  
GSB13RE 600W**  
7175875  
Reversible. Velocitat variable.  
Portabroques automàtic de 13 mm.

**83'43** + IVA = 100'95



**TREPANT CARGOLADOR  
PERC 12V LI 2BAT 2 AH GSB  
12V-15**  
1010385

12V. 2 velocitats. 0-380/1.300 rpm. 20+1. Posicions de parell de collament. 30/14 Nm. Ø Màx. cargol: 7 mm. Portabroques de 10 mm. 1 Kg (amb bateria inclosa). Llum integrada. 2 bateries de 2,0 Ah. 1 carregador GAL 12V-20. Maletí de lona.

**173'51** + IVA = 209'95



**TREPANT/CARGOLADOR  
D'IMPACTE A BATERIA PRO  
GSB 18V-25**  
23029915

18V. Portabroques metàl·lic. 2 velocitats (0-400 / 1650 rpm). Màx. parell de collament 56 / 21 Nm. 0 - 24.000 ipm. Diàmetre màx. de cargol 10 mm. Llum LED. 1,2 kg. 2 bateries x 2,0 Ah, carregador GAL 18V-40. Maletí de lona.

**173'51** + IVA = 209'95



**TREPANT CARGOLADOR GSB 18V-65 +  
MINIESMOLADORA GWS 18V-8 125MM**  
23041113

18V. Motor Brushless. 2 velocitats (0-550/0-2100 rpm). 65/31 Nm. 0 - 27.000 ipm. Portabroques metàl·lic 13mm. Màx. cargol 10 mm/ Màx. trepant fusta/metall/maçoneria 13/35/13 mm. KickBack Control commutable. 1,0kg. Miniesmoladora GWS 18V-8 (125). 2 bateries de 4,0Ah. 1 Carregador GAL 18V-40. Bossa de lona.

**387'60** + IVA = 469'00



**MARTELL PERFORADOR  
SDS PLUS PRO  
HEAVY DUTY GBH 2-21**  
23000955

720 W. 2,0 J. SDS-plus. Perforació fins a 21 mm. Control electrònic. Gir reversible. Velocitat variable. Parada de gir per cisellar. 2,5 Kg. Maletí.

**145'00** + IVA = 175'45



**MARTELL PERFORADOR  
GBH-240**  
23041111

790 W. 2,7 J. 0 - 4200 ipm. Portabroques SDS-plus. Màx. perforació en formigó: 24 mm. Velocitat variable. Gir reversible. Parada de gir per cisellar. Ròtula en el cable. 2,8 kg. 5 broques SDS plus-5X. Topall de profunditat. Empunyadura auxiliar. Maletí.

**152'89** + IVA = 185'00



**SERRA DE CALAR AMB  
CABLE**  
9685304

GST8000E. 710W. Pendular. Velocitat variable 500-3100 CPM. Profunditat de tall fins a 80 mm.

**123'93** + IVA = 149'95



**SERRA SABRE GSA 12-30**  
23041112

1.250 W. Sistema SDS de canvi de fulla de serra. 0 - 3000 cpm. Longitud de carrera: 30 mm. Tall màx. fusta/metall: 230/150 mm. Interruptor de velocitat variable. Ganxo per penjar. 3,7 kg. 1 fulla per a fusta S 2345 X + 1 fulla per a metall S1137BEF. Maletí.

**152'89** + IVA = 185'00

**DEWALT**



**POLIDORA ROTORBITAL 280W**

9685919  
Ø125mm - 12.000 opm. Port d'extracció de pols amb connexió a l'aspirador, o amb el sistema de AirLock de DEWALT. Interruptor segellat contra la pols. Sistema de rodaments segellat 100%. Fixació del paper amb velcro.

**82'60** + IVA = 99'95



**MINIEMOLADORA SENSE ESCOMBRETES XR 18V 125MM**

23025800  
Fre, embragatge, arrencada Suau. Bloqueig i rearrencada amb 2 bateries Li-Ion 5Ah, carregador i maletí TSTAK II. Motor sense escobretes 18V. Fre electrònic del motor.

**310'70** + IVA = 375'95



**CARGOLADOR PANEL·L GUIX SENSE ESCOMBRETES XR 18V AMB 2 BATERIES LI-ION 2AH I MALETI TSTAK 23025807**

Motor sense escobretes de 4.400rpm.18V. Bateries de Li-Ion 2.0Ah compatibles amb les eines XR 18V de DEWALT. Gallet amb bloqueig. Maletí TSTAK II per a interconnectar amb tota la resta de la gamma d'emmagatzematge TSTAK.

**268'60** + IVA = 325'00



**CLAVADORA DE FORMIGÓ SENSE ESCOMBRETES XR 18V PER A CLAUS 15° DE 2,6-3,7MM DIÀMETRE I 13-57MM LLARG**

23025806  
Funciona amb bateries DEWALT 18V XR. Potència variable. Gamma de claus, estàndard, HD i XH. Mode simple o RapidCycle per a clavats ràpids i repetits.

**822'31** + IVA = 995'00

**DEWALT**

**KIT DEWALT TREPANT PERCUSSOR DCD796 + MOLA DCG40S + BATERIES + MALETI**

23013156  
Trepant amb funció tornavis i percussor. 18V amb sistema Brushless. Dues velocitats variables i reversibles. 15 posicions d'ajust de parell de collament. Llum LED blanca. Mini-Mola a bateria amb sistema Brushless, amb fre i embragatge electrònic, per a discs de 125mm. Embragatge electrònic.

**409'09** + IVA = 495'00



**MARTELL LLEUGER COMBI D25133K-QS 9706057**

800W 3 modes SDS plus® 26mm. Energia d'impacte (EPTA 05/2009) 2,6J, 0-1550 rpm, 0-5500 ipm, parada de rotació, pes 2,5kg. EQUIP ESTÀNDARD: Empunyadura lateral multiposició, topall de profunditat, maletí TSTAK.

**145'41** + IVA = 175'95



**MARTELL ELECTROPNEUMÀTIC SENSE ESCOMBRETES XR 18V SDS PLUS 2,1J 23025801**

2 bateries Li-Ion 5Ah amb maletí TSTAK II. Ideal per a perforacions d'ancoratges en formigó i maó des de 4mm fins a 24mm. Llum LED. Vibració del mercat: 6,6 m/s2. Perforació d'alta velocitat amb més de 90 forats (Ø 10 mm Ø x 80mm) per càrrega. Embragatge electrònic, parada de rotació, parada d'impacte. Motor sense escobretes i bateria 18V XR Li-Ion 5,0Ah.

**412'40** + IVA = 499'00

**WESCO**

**POLIDORA EXCÈNTRICA  
240W**  
9716225  
240W. 6000/12000/min. Ø125  
paper de vidre. Empunyadura  
de goma, sistema recollida de  
pols. Fixació tèxtil paper de  
vidre. Oscil·lació 2mm. Rotació  
permanent.

**24'75** + IVA = 29'95



**ESMOLADORA A BATERIA  
Ø125MM 4.0 AH 18V +  
CARREGADOR**  
23019718  
18V. Velocitat 8500/min. Ø disc  
125mm. Fil de fuset M14. Temps  
de càrrega 2 h. Pes de la màquina  
2,05 kg.

**82'60** + IVA = 99'95



**MALETÍ**

**SENSE ESCOMBRETES**

**CLAU D'IMPACTE 700NM**  
23019470  
Bateria 4.0 Ah i carregador.

**99'13** + IVA = 119'95



**MALETÍ**

**SENSE ESCOMBRETES**

**MANDRÍ METÀL·LIC**

**TREPANT PERCUSSOR A  
BATERIA 140NM, BATERIA  
DE 4.0AH + CARREGADOR**  
23023161  
Motor sense escombretes, mandrí  
de 13mm. Màx. capacitat de  
perforació: acer 16mm i fusta  
100mm. Construcció: 20mm.

**148'72** + IVA = 179'95



**MARTELL ROTATORI 900W 3,2J 28 MM**  
23023169  
Tensió nominal 220-240V-50/60Hz. Potència nominal 900 W. Velocitat nominal en buit 0-1100/min.  
Taxa d'impacte 0-4800 bpm. Energia d'impacte 3.2J. Tipus de mandrí SDS-Plus. Capacitat de perforació:  
acer 13mm, maçoneria 28mm, fusta 30mm. Classe de protecció II. Pes de la màquina 3,2 kg. Maletí.

**61'94** + IVA = 74'95



**MARTELL 1500W**  
9716241  
Caixa de canvis d'alumini. Portabroques SDS-plus canvi ràpid. Potència nominal: 1500 W. Velocitat  
sense càrrega: 850/min. Taxa d'impacte: 4200/min. Energia d'impacte: 5,5J. Màneg auxiliar. Mesurador  
de profunditat de metall. Recipient de plàstic per a greix. Coberta antipols. Maletí.

**82'60** + IVA = 99'95



**MARTELL A BATERIA 18 V**  
23001150  
2J motor sense escombretes. Portabroques SDS-plus de 3 funcions per trepar, martellejar i  
cisellar. Velocitat variable amb marxa enrere. Gir cap endavant i cap enrere. Empunyadura de goma  
sobreeemmotllada.

**119'79** + IVA = 144'95



**MARTELL DEMOLIDOR  
1700W 50J**  
23023162  
Tensió nominal: 230V-50Hz  
Potència nominal: 1700W. Grandària  
de mandrí hexagonal: 30mm. Tarifa  
de l'impacte: 1400bpm. Energia  
d'impacte: 50J. Classe de protecció:  
II Pes de la màquina: 16kg.

**165'25** + IVA = 199'95

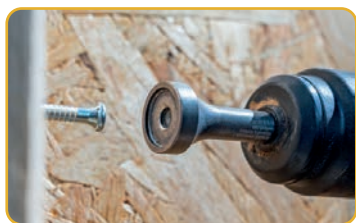

**EINA PERCUSSORA SDS-PLUS**  
23040770

Plançó d'acer temperat SDS-plus per a martell percussor. Superfície d'impacte Ø 17 mm, vora perimetral d'1,5 mm.

**12'07** + IVA = 14'60



**BROCA FORMIGÓ SDS PLUS 5/6/6/8/10MM**  
5X BOSCH 5 PECES  
1000946

**13'18** + IVA = 15'95



**BROCA CÒNICA DEWALT**  
23025809

Per a metall Extreme Impact Ø 14-25mm.

**34'71** + IVA = 42'00



**FULLA DE SERRA DE SABRE**  
23040771

Tall de carbur de tungstè, per a formigó cel·lular i maons buits, tall recte.

**41'28** + IVA = 49'95



**PUNTES CARGOLAR BOSCH**  
9709355

Set de 32 puntes de cargolar PH1.

**9'88** + IVA = 11'95



**JOC 40 PECES CARGOLAR DEWALT**  
23025808

Puntes + clau de got + guia telescòpica.

**14'67** + IVA = 17'75

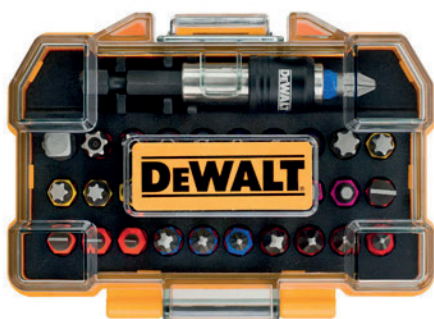

**JOC DE 32 PUNTES**  
23025811

Pz-Ph-PI-TORX-TORX inviolable hexagonal i adaptat.

**15'54** + IVA = 18'80



**SET PUNTES CARGOLAR I GOTS BOSCH**  
9678839

43 peces.

**24'75** + IVA = 29'95



**ACOBLAMENT ANGULAR**  
23025810

Profunditat del cap de 38 mm.

**21'45** + IVA = 25'95



**SUPORT GUIA D'ASPIRACIÓ DE POLS I GUIA PER A MOLA ANGULAR**  
23040772

Per a discs de tall diamantats Ø 115/125 mm. Connexió aspiradora per a tubs Ø 32 a 36 mm.

**57'02** + IVA = 69'00



**FULLA DE SERRA DE CALAR T 144 D SPEED WOOD**  
5174746

Fusta tova de 5 a 50 mm, taula d'encenalls premats, de fusta estratificada, taulers de fibra.

**6'57** + IVA = 7'95



**FULLA DE SERRA DE CALAR**  
9634249

HCS SPEED T 344 D. 3 unitats. 152 mm. Tall ràpid: fusta gruixuda, fusta tova (5-100 mm), taulers d'encenalls premats, de fusta estratificada, taulers de fibra.

**8'22** + IVA = 9'95



**FULLA DE SERRA DE CALAR PRO MULTI MATERIAL THICK AND THIN T345XF**  
7398268

Fusta construcció amb claus fins a 65 mm, derivats de la fusta, plàstics, xapes, tubs/perfils inclòs alumini de 3 a 10 mm.

**13'18** + IVA = 15'95

**NIVEL**



**ADAPTADOR TREPANT**

23029885  
M14 HEX.

**5'33** + IVA = 6'45



**BROCA DIAMANT HEX**

Referència Ø PVP

23028957	5 mm	<b>8'22</b> + IVA = 9'95
23028958	6 mm	<b>8'64</b> + IVA = 10'45
23028959	8 mm	<b>9'21</b> + IVA = 11'15
23028960	10 mm	<b>9'88</b> + IVA = 11'95
23028961	12 mm	<b>11'36</b> + IVA = 13'75
23028962	14 mm	<b>13'02</b> + IVA = 15'75



**CORONA PORCELLÀNIC M14**

Referència Ø PVP

23028936	5 mm	<b>7'81</b> + IVA = 9'45
23028937	6 mm	<b>8'64</b> + IVA = 10'45
23028938	8 mm	<b>9'88</b> + IVA = 11'95
23028939	10 mm	<b>10'87</b> + IVA = 13'15
23028940	12 mm	<b>11'53</b> + IVA = 13'95
23028941	15 mm	<b>13'47</b> + IVA = 16'30
23028942	18 mm	<b>14'83</b> + IVA = 17'95

23028943	20 mm	<b>16'07</b> + IVA = 19'45
23028944	25 mm	<b>17'15</b> + IVA = 20'75
23028945	28 mm	<b>18'43</b> + IVA = 22'30
23028946	30 mm	<b>19'26</b> + IVA = 23'30
23028947	32 mm	<b>20'91</b> + IVA = 25'30
23028948	35 mm	<b>23'26</b> + IVA = 28'15
23028949	40 mm	<b>27'23</b> + IVA = 32'95
23028950	45 mm	<b>29'88</b> + IVA = 36'15
23028951	50 mm	<b>32'48</b> + IVA = 39'30
23028952	60 mm	<b>36'49</b> + IVA = 44'15
23028953	68 mm	<b>40'04</b> + IVA = 48'45
23028954	75 mm	<b>41'69</b> + IVA = 50'45
23028955	100 mm	<b>53'02</b> + IVA = 64'15
23028956	120 mm	<b>63'76</b> + IVA = 77'15



**DISC TALL INOX BELLOTA**

Referència Ø Tall PVP

8207109	115 mm	Inox-Metall	<b>1'40</b> + IVA = 1'69
8207210	125 mm	Inox-Metall	<b>1'53</b> + IVA = 1'85



**DISC TALL PEDRA BELLOTA**

Referència Ø Tall PVP

4878187	115 mm	Pedra	<b>1'78</b> + IVA = 2'15
4878490	230 mm	Pedra	<b>3'64</b> + IVA = 4'40



**DISC TALL METALL**

4878086  
Ø 230 mm.

**3'14** + IVA = 3'80



**DISC DIAMANT GENERAL OBRA TALL SEC**

Referència Ø PVP

5991364	115 mm	<b>14'67</b> + IVA = 17'75
5991465	230 mm	<b>35'08</b> + IVA = 42'45



**DISC TALL INOX BOSCH**

Llauna 10 unitats. Ancoratge Xlock, vàlid tant per a esmoladores amb aquest sistema o convencionals Ø 22mm amb rosca M14.

Referència	Ø	PVP
9697416	115 mm	<b>9'05</b> + IVA = 10'95
9697417	125 mm	<b>10'70</b> + IVA = 12'95



**DISC DIAMANT BOSCH**

9700151

X-LOCK. Ø 115 mm. General obra. Ancoratge X-LOCK, també es pot acoblar a màquines amb ancoratge standard M14.

**9'05** + IVA = 10'95



**DISC TALL SEGMENT**

1000947  
125 mm.

**11'53** + IVA = 13'95



**LOT 2 DISCOS DIAMANT BOSCH**

9693071

Ø 230 mm. General obra. El lot inclou femella ràpida per a esmoladora SDS-Clik.

**45'45** + IVA = 55'00

# MAQUINÀRIA DE TALLER

**WESCO**



**ESMERILADORA 250W**

23001156

150mm amb protectors oculars ajustables. Conté: 1 disc d'esmolador: Ø 150 x 20 x Ø12,7mm esquerra/1 disc d'esmolador: Ø150 x 20 x Ø12,7mm dreta.

**41'28** + IVA = 49'95

**NIVEL**



**CARGOL BANC**

Base giratòria.

23003507 100 mm **33'02** + IVA = 39'95

23003508 125 mm **49'38** + IVA = 59'75

23003509 150 mm **61'78** + IVA = 74'75

Base fixa.

23003510 100 mm **28'88** + IVA = 34'95

23003511 125 mm **45'25** + IVA = 54'75

23003512 150 mm **57'64** + IVA = 69'75

**WESCO**



**ASPIRADOR A BATERIA**

23023165

18V. Per a sec i humit. Dipòsit 20 L. Mànega flexible 1,5 m. 55W. Temps de càrrega: 2 h.

**82'60** + IVA = 99'95



**BANC DE TREBALL MULTIFUNCIONAL 1000964**

Plegable i regulable en 3 altures (520 mm, 660 mm i 800 mm). Potes i estructura d'acer per a una major resistència i estabilitat, suporta fins a un màxim de 450 Kg. Taula de 940 mm de llarg per 480 mm d'ample, amb safata per a eines, classificadors, regle i transportador d'angles per treballar d'una forma còmoda. Nansa per a facilitar el transport una vegada plegat. Per a ser utilitzat com un banc de treball, cavallet o bastida a diferents altures. Robust, versàtil i pràctic.

**132'23** + IVA = 160'00

**SERRA DE BIAIXOS AMB TAULA DM210 1200W FEMI JOB LINE FM-TR076**

23021917

DM210 1200W FEMI JOB LINE.

**152'89** + IVA = 185'00



**SERRA DE BIAIXOS AMB TAULA DM255 1200W FEMI JOB LINE FM-TR230**

1012530

**247'89** + IVA = 299'95



**SERRA DE BIAIXOS AMB TAULA DM305 2000W FEMI JOB LINE FM-TR100**

23021918

DM305 2000W FEMI JOB LINE.  
**355'33** + IVA = 429'95



**TREPANT COLUMN AYERBE**

8519731

AY-25TC. Capacitat màxima 25 mm. Potència: 800W. N° velocitats: 12. Tipus de con MT3. Velocitat: 270 ÷ 2800 rpm. Altura columna: 1220 mm. Altura total: 1560 mm. Carrera fuset: 85 mm. Motor alumini.

**603'26** + IVA = 729'95



**INVERTER MMA DIGITAL CEVIK PRO CE-SMART**



23029917 SMART160.  
160 AMP.  
**95'04** + IVA = 115'00

23029918 SMART200.  
200 AMP.  
**123'93** + IVA = 149'95

**INVERTER PLASMA 20MM CEVIK PRO CE-CUT55**  
23021919  
**272'69** + IVA = 329'95

**EQUIP INVERTER 3 EN 1 MIG/TIG/MMA 130A CEVIK PRO CE-PROMIG130N**  
23029919  
**136'36** + IVA = 165'00



**EQUIP SOLDADURA MMA PER A ELECTRODE RECOBERT (160 A) + MALETI INJECCIÓ**  
23034985  
**132'19** + IVA = 159'95



**EQUIP SOLDADURA MMA PER A ELECTRODE RECOBERT (160 A) + MALETI INJECCIÓ**  
1014203  
**177'69** + IVA = 215'00

**SOLDADOR INVERTER PRACTICO**

Arc de soldadura estable i eficiència energètica del 80%. Incorpora funcions MMA i Lift TIG, per a diversos treballs i materials. El seu panell digital facilita la configuració, i el seu sistema VRD millora la seguretat durant l'ús.



23041253 PRACTICO 150 LD.  
2,2 kg de pes.  
**148'72** + IVA = 179'95

23041254 PRACTICO 200 LD.  
4,64 kg de pes.  
**173'51** + IVA = 209'95



**SOLDADOR INVERTER PRACTICO MIG 160 LD**  
23041255  
Soldador multiprocés per a MIG/MAG, MMA i TIG amb tecnologia Lift. Ajust sinèrgic automàtic. Lleuger, 7,6 kg. Compatibilitat amb bobines D100 i D200. Fins a 160 A, pantalla LED intuïtiva, eficiència energètica del 83% i soldadura amb o sense gas.  
**297'48** + IVA = 359'95

## Soldadura i mesures de protecció personal



S3S SR FO HI CI

### BOTA FRAGUA PLUS

Pell flor natural. Sola especialment reforçada. Reflectors 3M. Tancament mitjançant sivella de despenjament ràpid.

**45'83** + IVA = 55'45

37. 9704031 40. 9608941 43. 9608944 46. 9608947  
38. 9608939 41. 9608942 44. 9608945 47. 9608949  
39. 9608940 42. 9608943 45. 9608946 48. 9635251



### PANTALLA DE SOLDAR ELECTRÒNICA 9673807

OPTIMATIC 100. 2 sensors. Regulació DIN 4/9-13. Sensibilitat i retard. Àrea de visió 96x39mm. Qualitat òptica 1/1/1/2. S'adapta a tota mena d'aplicacions i processos de soldadura. Solar amb pila reemplaçable.

**33'02** + IVA = 39'95



### PANTALLA DE SOLDAR ELECTRÒNICA 9701859

HELLMET R-10. 4 sensors. DIN 5-8 i 9-13. Micro regulable en sensibilitat i volta a clar. Àrea de visió 100x60 mm. Colors reals. Màxima qualitat òptica 1/1/1/1. Per a soldadura, elèctrode, fil i TIG i baix amperatge. Solar amb pila reemplaçable.

**95'87** + IVA = 116'00



### GUANT WELDY 3158459

H408. Pell de qualitat extra. Resistent a la calor per contacte (100°C durant 15 segons). Talla única.

**5'99** + IVA = 7'25



### DAVANTAL 1000145

Pell serratge. 90 x 60 cm. Talla única.

**10'70** + IVA = 12'95



### MÀNIGUES 1006584

Pell serratge. Cobreix canell i braç fins a l'espatlla.

**10'29** + IVA = 12'45



NOVETAT



NOVETAT



### FIL SOLDAR 1014206

Fil Soldar 0,9mm x 1Kg.

**24'75** + IVA = 29'95



### SOLBAT 40V + PACK 2 BATERIES 23041252

Ofereix 120 Amperes reals per soldar elèctrodes de fins a 3,25 mm. Càrrega Màxima: 15 Kg.

**429'75** + IVA = 520'00



### INVERTER TIG AC/DC 200 HF PS 23041189

Soldadura manual mitjançant arc elèctric, solda elèctrode recobert, així com TIG HF sense contacte (Alta freqüència). Ideal per a màxima qualitat en acers, INOX, alumini i soldadura en petits i grans gruixos. Modes de treball: 2T, 4T, soldadura contínua i premuda.

**685'95** + IVA = 830'00



NOVETAT



NOVETAT



### EQUIP SOLDADURA MIG (250 A) MONOFASIC 23041188

Inversió de polaritat per a fil buit (flux core). Dos displays d'alta lluminositat per a visió simultània de corrent i voltatge. Amb connexió per a torxes amb rodet. Apte per a generadors 3x400V. Capaç de suportar desviacions de tensió ±17%. Debanadora de fil professional, amb motor de 60W, reductora de fil segur i estable, apte per a bobines grans de 15 Kg. Inclou roldanas amb ranures per a 0,6mm, 0,8mm i 1mm.

**1.363'64** + IVA = 1.650'00



### SOLDADOR AEROMIG C 23041256

Control sinèrgic intel·ligent i interfície LCD. Opcions avançades inclouen arc premut, doble premut i Root Pass, ideals per a soldadures professionals amb gran precisió i menor aportació tèrmica. Memòria per a 20 programes, debanadora integrada i suport de gas. Dissenyat per a gruixos de fins a 10 mm.

**1.896'69** + IVA = 2.295'00

GENERADORES



**GENERADOR MK-3600 CAMPEÓN**  
9713128

Monofàsic 220V Estator en coure 2 preses VDE. AVR + Voltímetre + Sortida DC12V Motor 4T 196 cm<sup>3</sup> 6,5 cv. Potència màx. 2,8 KVA Potència de sortida 2,5 KVA. Dipòsit 15 L amb nivell. Autonomia aprox. 8h. Alerta d'oli. Ideal per a ús particular. Versió carrossada amb xassis.

**380'12** + IVA = 459'95



**GENERADOR MK-6500 CAMPEÓN**  
9648490

Monofàsic 220V Estator en coure 2 preses VDE. AVR + Voltímetre + Sortida DC12V Motor 4T 389 cm<sup>3</sup> 13 cv. Potència màx. 5,5 KVA Potència de sortida 5 KVA. Dipòsit 25 L amb nivell. Autonomia aprox. 8h. Alerta d'oli. Ideal per a ús particular i professional. Versió carrossada amb xassis i rodes de transport.

**661'12** + IVA = 799'95



**GENERADOR AYERBE AY-1100 INVERTER**  
23022369

Generador de 4 temps. 1100w Inverter. Vàlvules al cap. Seguretat d'oli. Molt còmode i manejable.

**214'83** + IVA = 259'95



**GENERADOR AYERBE**  
4996409

AY3800H. Motor HONDA GP-160. 5,5 HP. Potència màx. 3,8 KVA/3000 W. Potència nominal 3,2 KVA/2500 W. Tensió 230 V/50 Hz. Alarma d'oli. Consum 1,1 L/H (75%). Dipòsit: 3,6 L. Nivell sonor 96 dB. 50 kg. 650 x 630 x 540 mm.

**661'12** + IVA = 799'95



**GENERADOR AYERBE**  
5484742

AY5000H. Motor HONDA 4 temps GX-270 de 272 cc, 9 HP. Potència màx. 5 KVA/4200 W. Potència nominal 4,8 KVA/3850 W. Consum 1,8 L/H (al 75%). Dipòsit: 6 L. Alarma d'oli. 75 kg.

**930'54** + IVA = 1.125'95



**GENERADOR AYERBE**  
9610188

8000HMN. Motor Honda GX390, 13 HP. Potència màxima 8KVA/6400 W. Tensió 230 V. Consum de 2,1 l/h (75%). Dipòsit de 6,5 L.

**1.239'63** + IVA = 1.499'95



**COMPRESSOR**  
9654979

HOBBY SIMPLY. 1,5 HP 180 l/m, pressió màxima 8 bar, doble enrotllador 3 m, mànega, pistola d'inflat i 3 broquets.

**115'66** + IVA = 139'95



**COMPRESSOR SILENCIÓS PRO**  
6LT 1HP

23001720

Motor de 1hp (0,75kw) sense oli capaç d'aspirar fins a 156 litres/minut i fins a 8 bars de pressió. El seu calderí té una capacitat de 6 litres i purgador.

**95'00** + IVA = 114'95



**COMPRESSOR**  
SENSE OLI

9680068

OL195. 1,5 HP, 8 BAR, 180 L/min. Panell de control integrat.

**103'26** + IVA = 124'95



**COMPRESSOR OLI**  
1009345

PRO 2 HP 8 BAR 25 LT NE CA-PRO25 PRO2.

**107'40** + IVA = 129'95



**COMPRESSOR SENSE OLI**  
9700413

SILTEK. 1 HP. Dipòsit de 6 L. Extremadament silenciós, 59 db(A) 8 bar. Sense oli. Capçal de doble pistó i baixes revolucions, 1450 r.p.m.

**115'66** + IVA = 139'95



**COMPRESSOR OLI**  
1000945

2 CV 50 LT.

**148'72** + IVA = 179'95



**COMPRESSOR DIRECTE PRO**  
24L 2HP

23001721

Motor de 2hp (1,5kw) sense oli capaç d'aspirar fins a 230 litres/minut i fins a 8 bars de pressió. El seu calderí té una capacitat de 24 litres de capacitat i disposa d'un purgador.

**132'19** + IVA = 159'95

**COMPRESSOR DIRECTE PRO**  
50L 2HP

23001722

Motor de 2hp (1,5kw) sense oli capaç d'aspirar fins a 230 litres/minut i fins a 8 bars de pressió. El calderí té una capacitat de 50 litres i disposa d'un purgador.

**165'98** + IVA = 189'95



**COMPRESSORS DE CORRETGES**  
B2800B

9677326

Dipòsit de 100 L. Compressor de pistó, portàtil i lubrificat. Robust, compacte i potent de 3hp. Compressor idoni per al bricolatge avançat i ús professional.

**495'83** + IVA = 599'95

**NIVEL**



**KIT 5 PECES PER A**  
COMPRESSOR

1005760

Inclou: Mànega 5x8mm, pistola bufadora, pistola infladora, pistola pintura i pistola petrolidora.

**30'54** + IVA = 36'95



**CLAU D'IMPACTE**  
½

108

Amb joc de gots, martell cisellador, clau carraca, esmeriladora recta i accessoris.

**91'69** + IVA = 110'95

# EINA MANUAL I MESURAMENT

**IRONSIDE®**



## ALICATES DE PRESSIÓ GRIP UNIVERSALS

9715423  
Mordasses corbes amb tallador de filferro. Màxima força de bloqueig. Acer crom vanadi acabat niquelat.

**9'05**  
+ IVA = 10'95

## TENALLA GRIP UNIVERSAL

Obertura amb tallant. Boca corba.

Referència	Obertura	Boca	PVP
9687680	0-32 mm	143 mm	<b>11'53</b> + IVA = 13'95
9687681	0-42 mm	192 mm	<b>14'83</b> + IVA = 17'95
9687682	0-62 mm	238 mm	<b>16'49</b> + IVA = 19'95
9687683	0-63 mm	238 mm	<b>17'31</b> + IVA = 20'95



## CARGOL D'ESTRÈNYER GRIP D'ACER COLL DE CIGNE

9687690  
288 mm obertura: 0-110 mm.

**23'10**  
+ IVA = 27'95



## CARGOL D'ESTRÈNYER

Llanda de 35x8 mm. Longitud de mordasses 12 cm.

516726	F - 20.	<b>22'27</b> + IVA = 26'95
516928	F - 30.	<b>24'75</b> + IVA = 29'95
517130	F - 40.	<b>27'23</b> + IVA = 32'95
517231	F - 50.	<b>33'01</b> + IVA = 39'95
517332	F - 60.	<b>35'33</b> + IVA = 42'75
517534	F - 80.	<b>37'97</b> + IVA = 45'99
517736	F - 100.	<b>41'28</b> + IVA = 49'95



## CARGOL DE MARQUETERIA

21. Mànec fusta, llanda de 18x7mm, longitud de mordasses 6 cm.

464081	15 cm.	<b>13'18</b> + IVA = 15'95
2318906	20 cm.	<b>14'00</b> + IVA = 16'95
9623737	25 cm.	<b>14'00</b> + IVA = 16'95
9623738	30 cm.	<b>15'66</b> + IVA = 18'95



## CARGOL D'ESTRÈNYER PROFESSIONAL QUICK

Força màxima 150 kg. Longitud de mordasses 8 cm.

1009061	80 x 150 mm.	<b>18'97</b> + IVA = 22'95
1009062	80 x 300 mm.	<b>20'62</b> + IVA = 24'95
1009063	80 x 450 mm.	<b>22'27</b> + IVA = 26'95
1009064	80 x 600 mm.	<b>23'93</b> + IVA = 28'95

**IRONSIDE®**



## NIVELL DE BUTXACA

9675734  
10 X 5 cm, precisió = 0,5 mm/m.

**5'58**  
+ IVA = 6'75



## NIVELL ALUMINI

2 bombolles.

9659832	30 cm.	<b>13'18</b> + IVA = 15'95
9659837	40 cm. Magnètic.	<b>16'49</b> + IVA = 19'95
9659833	40 cm.	<b>14'01</b> + IVA = 16'95



## NIVELL RECTANGULAR CLASSIC STANLEY

9691756  
60 cm. Precisió 0,5mm/m. Estructurada aleació lleugera pràcticament indeformable.

**19'79**  
+ IVA = 23'95

## NIVELL TRAPEZOIDAL

Magnètic.

9678484	60 cm.	<b>38'80</b> + IVA = 46'95
9678485	50 cm. Magnètic.	<b>49'54</b> + IVA = 59'95
9678486	60 cm. Magnètic.	<b>53'67</b> + IVA = 64'95



## REBLADORA BM-45

9711304  
Per a reborns de Ø 2,4 a 5 mm. Cos principal fabricat en fosa d'alumini. Palanca d'acer plegat. Allotjament per a broquets.

**14'83**  
+ IVA = 17'95



## REBLADORA BM-75

9667975  
BM-75. Per a reborns fins a Ø 5 mm en alumini i 4mm a la resta. Allotjament per a broquets.

**35'50**  
+ IVA = 42'95



## REBLADORA BM-85

1041741  
**41'28** + IVA = 49'95



## REBLADORA DUES MANS BM-160

9688876  
Capacitat de reblar fins a 6 mm en alumini, 5 mm en inox i acer i 4,8 en coure. Carrera 10 mm, amb dipòsit col·lector de bieleles.

**127'27**  
+ IVA = 154'00



## GRAPADORA / CLAVADORA MODEL 2002 N

9660513  
Cos de plàstic d'alt impacte. Empunyadura de metall/plàstic. Sistema de control d'ajust de potència. Per a grapes M 6 - 14 mm i claus N 16 mm.

**18'14**  
+ IVA = 21'95



**ALICATES UNIVERSALS**

0302.  
3874239 160 mm. **21'28** + IVA = 25'75  
3874340 180 mm. **23'10** + IVA = 27'95  
3874441 200 mm. **24'75** + IVA = 29'95



**ALICATES ELECTRÒNICA**  
3878380  
7803, 125 mm, tall diagonal.  
**23'95** + IVA = 28'95



**ALICATES UNIVERSALS EN PUNTA**  
9685075  
145 mm.  
**27'23** + IVA = 32'95



**ALICATES UNIVERSALS PUNXEGUTS**  
23020118  
185 mm.  
**34'67** + IVA = 41'95



**ALICATES TALL DIAGONAL**

7002.  
1027056 140 mm. **27'23** + IVA = 32'95  
9618063 160 mm. **26'75** + IVA = 31'95  
9618064 180 mm. **28'88** + IVA = 34'95



**ALICATES TALL DIAGONAL EXTRA FORTS**

7402.  
3877976 160 mm. **31'36** + IVA = 37'95  
3878077 180 mm. **33'02** + IVA = 39'95  
3878178 200 mm. **35'50** + IVA = 42'95



**ALICATES DE MUNTATGE**  
7987847  
2612, 200 mm, boca cigonya recta.  
**29'71** + IVA = 35'95



**ALICATES INSTAL·LACIONS ELÈCTRIQUES**

9671319  
200 mm.  
**51'20** + IVA = 61'95



**ALICATES TALL RECTE COBOLT**

9710687 160 mm. **38'80** + IVA = 46'95  
3878279 200 mm. **44'59** + IVA = 53'95  
9685071 250 mm. **54'50** + IVA = 65'95



**TALLADOR DE PERNS COMPACTE "COBOLT"**

9609341  
CO BOLT 7102, 200 mm.

**46'24** + IVA = 55'95

**Alicates de subjecció frontal ajustables TWINGRIP KNIPEX**

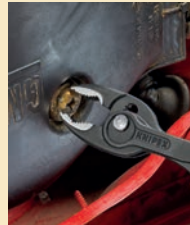

9715936  
Capacitat de subjecció frontal i lateral per a diàmetres i amplàries de boca de 4 a 22 mm. Subjecció frontal de peces de treball planes mitjançant un sistema de tres punts. Per subjectar, estrènyer i afuixar cargols amb els caps i rosques desgastats. Articulació lliscant amb cinc posicions d'ajust amb botó polsador per a un ajust precís de la capacitat de subjecció. La guardia protectora redueix el risc de que l'usuari es pessigui els dits.

**27'23** + IVA = 32'95



**TENALLA ALLIGATOR KNIPEX**

9671328	180mm. Capacitat: Ø 1 1/2" / 42 mm en tubs, 36 mm en rosques	<b>23'10</b> + IVA = 27'95
9671329	250 mm. Capacitat: Ø 2/50 mm en tubs, 46 mm en rosques.	<b>24'75</b> + IVA = 29'95
9641586	300mm. Capacitat: Ø 2 3/4"/68mm en tubs, 60mm en rosques.	<b>35'50</b> + IVA = 42'95



**TENALLA COBRA**

8701. Ajust ràpid mitjançant botó.

9671330	125 mm. Capacitat: Ø 1"/27 mm en tubs, 27 mm en rosques.	<b>28'06</b> + IVA = 33'95
9671331	150 mm. Capacitat: Ø 1 1/4"/32 mm en tubs, 30 mm en rosques.	<b>29'30</b> + IVA = 35'45
3878481	180mm. Capacitat: Ø 1 1/2" / 42 mm en tubs, 36 mm en rosques.	<b>30'54</b> + IVA = 36'95
3878582	250mm. Capacitat: Ø 2" / 50 mm en tubs, 46 mm en rosques.	<b>32'19</b> + IVA = 38'95
3878683	300mm. Capacitat: Ø 2 3/4" / 70 mm en tubs, 60 mm en rosques	<b>44'59</b> + IVA = 53'95
3878784	400 mm. Capacitat: Ø 3 1/2" / 88 mm en tubs 95 mm en rosques.	<b>79'30</b> + IVA = 95'95
9609348	560 mm. Capacitat Ø 4 1/2" / 115 mm en tubs 120 mm en rosques	<b>123'14</b> + IVA = 149'00



**TENALLA COBRA POLIDA**

Ajust ràpid addicional a la peça de treball mitjançant tancament. 25 posicions.

9677177	250 mm. Capacitat: Ø 2" mm en tubs, 50 mm. En rosques 46m.	<b>32'02</b> + IVA = 39'95
9685079	300 mm. Capacitat: Ø 23/4" mm en tubs, 60 mm. En rosques 7m.	<b>45'41</b> + IVA = 54'95

**OBRIR  
COMPLETAMENT,  
TANCAR I  
AGARRAR!**



**TENALLA COBRA POLIDA**

Ajust automàtic mitjançant pulsació de botó.

9648768	250 mm. Capacitat: Ø 2" mm en tubs, 50 mm. En rosques 46m.	<b>35'50</b> + IVA = 42'95
1026620	300 mm. Capacitat: Ø 23/4" mm en tubs 60 mm. En rosques 7m.	<b>49'55</b> + IVA = 59'95



**TENALLA RUSSA**

9900.  
7808193 220 mm. **16'49** + IVA = 19'95  
2264140 250mm. **18'14** + IVA = 21'95  
2642945 280 mm. **19'79** + IVA = 23'95  
6583064 300 mm. **23'76** + IVA = 28'75



**TENALLA RUSSA**

5026519  
9910. 300 mm. Gran efecte palanca.  
**29'71** + IVA = 35'95



**TENALLA RUSSA**

Niquelada, gran efecte palanca.  
9671333 250 mm. **27'89** + IVA = 33'75  
8851955 300mm. **33'02** + IVA = 39'95

**IRONSIDE®**



**CLAU AJUSTABLE**

Graduació en mm, crom vanadi, acabat polit.

- 9715434 6" 150mm, obertura 24mm. **5'74**+IVA = 6'95
- 9715435 8" 200mm, obertura 30mm. **9'05**+IVA = 10'95
- 9715436 10" 250mm, obertura 35mm. **13'18**+IVA = 15'95
- 9715437 12" 300mm, obertura 41mm. **18'14**+IVA = 21'95



**BAHCO**

**CLAU AJUSTABLE MOLETA LATERAL**

- 9642043 92C. 8". Obertura fins a 29 mm. **23'10**+IVA = 27'95
- 9642044 93C. 10". Obertura fins a 34 mm. **28'06**+IVA = 33'95
- 9642045 94C. 12". Obertura fins a 39 mm. **36'32**+IVA = 43'95
- 9642046 95C. 16". Obertura fins a 44 mm. **59'46**+IVA = 71'95



**CLAU AJUSTABLE SÚPER OBERTURA**

Empunyadura Ergo Top, subjecció òptima i treball confortable.

- 9659718 6" - 150 mm. **25'58**+IVA = 30'95
- 9659717 8" - 200 mm. **28'06**+IVA = 33'95



**IREGA**

**CLAU AJUSTABLE GRAN OBERTURA 53 MM**

- 9714302
- 10". 250mm.
- 49'55** + IVA = 59'95

**IRONSIDE®**

**JOC 5 PECES TORNAVISOS**

Vareta crom molidbè vanadi, punta pavonada, mànec bicomponent.



**TORNAVÍS CARRACA REVERSIBLE 12 EN 1**

9715555

12 puntes guardades al mànec: PL 3.5, 6, PH 1, 2, PZ1, 2, TX10, 15, 20, 25, H 5 i 6. 3 ajustaments: avanç, retrocés i posició fixa. Acabat resistent a la corrosió.

- 11'53** + IVA = 13'95

**5**  
PECES

- 15'66**
- + IVA = 18'95



9660269

- ⊕ 1+2+3 ⊕ 10+15+20+25



9660268

- ⊖ 3+4+5,5+6,5 ⊕ 0+1+2

**7**  
PECES

- 20'62**
- + IVA = 24'45



9660274

- ⊖ 3+4+5,5 ⊕ 1+2



9660270

- ⊖ 3+4+5,5 ⊕ 1+2

**24'45**

+ IVA = 29'21

**NIVEL**

**46**  
PECES



**MALETÍ DE GOTS I PUNTES**

9712260

Gots 1/4" i puntes. 46 peces.

- 20'62** + IVA = 24'95

**94**  
PECES



**MALETÍ EINES AMB GOTS I PUNTES**

9712254

94 peces.

- 57'81** + IVA = 69'95

**72**  
PECES



**MALETÍ EINES AMB GOTS I PUNTES**

9712259

1/2", 1/4", 1/8" 216 peces.

- 106'61** + IVA = 129'00

**IRONSIDE®**



**CÚTER 18 MM BICOMPONENT**  
23000805  
Amb bloqueig. Màneg bicomponent ABS + TPR. Tipus de fulla: SK2H.  
**4'09** + IVA = 4'95



**CÚTER ABS+TPR AUTOMÀTIC I AUTORETRACTIL SEGURETAT**  
23000828  
Fulla trapezoidal 60 mm sk2h.  
**9'05** + IVA = 10'95



**STANLEY CÚTER METÀL·LIC INTERLOCK**  
2875543  
18 mm. Bloqueig de fulla i punta per facilitar la seguretat en el tall.  
**10'70** + IVA = 12'95

**Retoladors**



**RETOLADOR PERMANENT**  
Punta fina rodona.  
**18'14** + IVA = 21'95  
Negre. 23020318  
Vermell. 23020319  
Blau. 23020320  
Verd. 23020638



**TISORES TALLA XAPA**  
Capacitat de tall fins a 1,2 mm. Tall recte.  
**14'00** + IVA = 16'95



**STANLEY XERRAC AMB FUNDA**  
9678927  
Fatmax 2-20556. 335mm.  
**18'14** + IVA = 21'95



**SERRA D'ARC PER A METALLS**  
9707267  
300 mm.  
**10'70** + IVA = 12'95



**BAHCO SERRA PLADUR BAHCO**  
9644533  
PC6DRY. 160 mm. Especial per a plaques de guix laminat.  
**17'31** + IVA = 20'95



**BAHCO XERRAC DENT TEMPERADA**  
9642034  
475-U7.  
**14'04** + IVA = 16'99



**BELLOTA XERRAC FUSTER BELLOTA**  
1042096  
475 mm. Màneg fusta.  
**31'36** + IVA = 37'95



**SET D'INSTAL·LACIÓ PER A TERRA LAMINAT**  
9641119  
Per a laminatge, entarimat i suro. Conté: dispositiu de tracció, un tac de fusta i 20 distanciadors per col·locar les juntes de dilatació.  
**14'01** + IVA = 16'95



**STANLEY CAIXA DE BIAIXOS + XERRAC**  
6721591  
1-20600. per a talls amb angles a 45°, 90° i 22,5°, amplada màxima 130 mm, xerrac de 355 mm i dentat HP.  
**15'50** + IVA = 18'75

**MEDID****PEU DE REI**

9661277

150 mm. Acer inoxidable.  
Antireflectant.**14'01**  
+ IVA = 16'95**FLEXÒMETRE BIMATERIAL TYLON**

Cinta d'acer ultra resistent amb revestiment Tylon que augmenta fins a un 50% la durabilitat. Gran resistència als cops.

95569 3 m x 13 mm. **4'92** + IVA = 5'9595571 5 m x 19 mm. **8'22** + IVA = 9'959677549 8 m x 25 mm. **14'00** + IVA = 16'95**IRONSIDE®****FLEXÒMETRE ABS/CAUTXÚ**

Amb fre.

9660381 3 m x 19 mm. **3'26** + IVA = 3'959660382 5 m x 25 mm. **5'74** + IVA = 6'959660383 8 m x 25 mm. **9'88** + IVA = 11'95**FLEXÒMETRE BIMATERIAL**

23022468

5 m X 25 mm.

**6'98**  
+ IVA = 8'45**CINTA MÈTRICA MEDID**

Cinta de fibra vidre i carcassa d'ABS.

9690989 30 m **18'14** + IVA = 21'959690990 50 m **26'24** + IVA = 31'75**CINTA MÈTRICA FLUORESCENT**

1039634

20 m-15 mm.

23034626

25 m. 1400 Fluorescent.

**14'01**  
+ IVA = 16'95**MESURADOR LÀSER DIGITAL**

23041280

20 m.

**41'28**  
+ IVA = 49'95**MESURADOR DE DISTÀNCIA LÀSER ECO-MINI**

Unitats en: mm / polzades / peus. Resolució: 0.001 m (1 mm). Precisió: ±3 mm. Mesura d'àrea i volum. Funció mesurament directe i continu. Funció afegir / restar mesuraments. Càlcul pel teorema de Pitàgores. 2 punts de referència de mesurament. Tipus de làser: 635 nm. Classe II. Corretja inclosa. IP54. 2 Piles AAA incloses.

9715887 40 m.

9715888 60 m.

**67'56**  
+ IVA = 81'75**77'64**  
+ IVA = 93'95**NIVELL LÀSER EN CREU VERD LLAUNA 360°**

9715889

40 m. Feix vertical i horitzontal 100° i horitzontal 360° ultra-precís. Per a Interior i exterior. Precisió: 0.3 mm/m. Bloqueig mecànic. Resistent a l'aigua i pols IP 54.

**187'60**  
+ IVA = 227'00**NIVELL LÀSER**

1014981

Fins a 30 m. Feix làser verd 360° i a 3 plans. Autonomia fins a 8 hores.

**386'78**  
+ IVA = 468'00**DETECTOR**

23018958

Detector vores profunditat fins a 38 cm.

**45'41**  
+ IVA = 54'95**MEDID****TOPÒMETRE**

9690991

585000. Roda de Ø 320 mm. Lectura m/dm. Capacitat 9999,9 m. Plegable. Llum per a millor visió del comptador. Inclou bossa de transport.

**67'73**  
+ IVA = 81'95

# ORDENACIÓ DE TALLER I EINES

**IRONSIDE®**



## ESTOIG CLASSIFICADOR

Amb separadors mòbils. Realitzat en polipropilè. Amb tapa transparent i 21 separadors de color groc.

9679754 312 x 238 x 51 mm. **6'57** + IVA = 7'95

9679753 378 x 290 x 61 mm. **9'05** + IVA = 10'95

9679752 460 x 350 x 81 mm. **12'36** + IVA = 14'95

## CAIXA EINES PROFESSIONAL

Rígida i resistent. Inclou una safata per organitzar eines. Suporta fins a 120 kg. Nansa amb sistema de seguretat antiobertura. Preparada per a tancament amb cadenat (no inclòs).

### PLUS. TANCAMENTS EN TAPA D'ACER ZINCAT

9682487 Amb safata i nansa alumini. 65x30x29,5 cm. Capacitat 42 L.

**26'40** + IVA = 31'95

9682486 Nansa d'alumini. 55x30x27,5 cm. Capacitat 33 L.

**24'75** + IVA = 29'95

### NANSA PLÀSTIC

9679750 40x22,5x19 cm.

**12'36** + IVA = 14'95

### NANSA EN ALUMINI I TANCAMENTS METAL·LICS

9679749 50x29,5x27 cm.

**29'71** + IVA = 35'95

9679751 60x30,5x29,5 cm.

**34'67** + IVA = 41'95



## CLASSIFICADOR APILABLE

170x360x190 mm.

Negre / vermell. Armadura fabricada en poliestirè i gavetes de polipropilè.

7718166 4 gavetes. **15'66** + IVA = 18'95

2649615 9 gavetes. **16'49** + IVA = 19'95

2649514 12 gavetes. **16'49** + IVA = 19'95



## Bosses per a eines

**IRONSIDE®**



**BELLOTA**

### BOSSA PORTAEINES DE PELL

23041279 3 butxaques. **8'22** + IVA = 9'95

23003135 4 butxaques. **9'71** + IVA = 11'75



**BELLOTA**

### CINTURÓ PORTA EINES

23023352

7 butxaques.

**16'49** + IVA = 19'95



**STANLEY**

### BOSSA EINES

9678464

250x300x130 mm. Fabricada en niló amb 8 compartiments interiors i 2 exteriors.

**18'14** + IVA = 21'95



Eines no inclòs.

### BOSSA PORTAEINES MULTIBUTXAQUES

9713884

Molt resistent a l'abració. Part inferior de goma. Corretja de transport i nansa de plàstic, 14 butxaques exteriors, 3 suports per a corretges, 8 butxaques interiors amb corretges. Suport intern d'eines extraïble amb corretges. Capacitat per a 40 eines.

**33'02** + IVA = 39'95

**STANLEY**

### MOTXILLA AMB RODES

9704552

STST83307-1. Nansa telescòpica. Corretges ergonòmiques per a les espatlles. Cremallera d'obertura àmplia. Sistema divisor d'eines extraïble, amb nansa de transport per a l'organització de les eines. Compartiment intern encoixinat per a dispositius electrònics i documents. Butxaques laterals per a un accés fàcil. Portatargetes amb finestra transparent.

**49'55** + IVA = 59'95

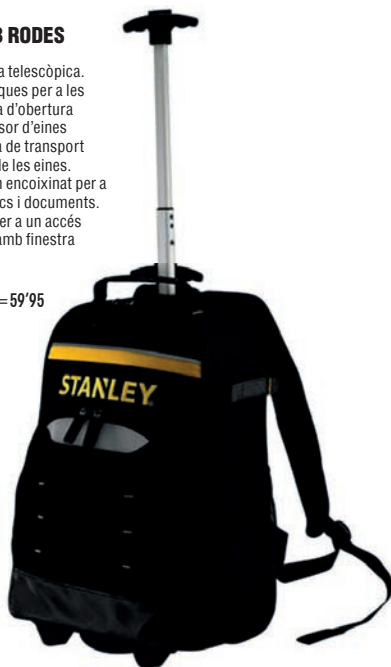

**STANLEY**

### BOSSA EINES

9693102

Rígida Fatmax FMST1-80148. 220x460x340 mm. Gran capacitat, amb rodes i nansa telescòpica.

**82'60** + IVA = 99'95



**IRONSIDE®**

**COFRE EINES MÒBIL**

Nansa metàl·lica extensible amb empunyadura. Preparat per a tancament amb cadenat (no inclòs).

**9679756**

Inclou 2 safates i 2 estoigs. Fàcil de transportar gràcies a les rodes que porta incorporades. Resistent i rígid.

67,5 x 47,2 x 41,6 cm.

**59'46** + IVA = 71'95

**9679755**

Conté: 2 safates i 5 famelles d'orelles per ancorar eines a l'interior de la tapa. Rodes incorporades. Suporta 120 Kg. 77,5 x 47,2 x 49,3 cm.

**61'12** + IVA = 73'95



**MALETA TROLLEY PORTAEINES**

**9713885**

Amb rodes d'alta resistència de Ø 9 cm. Nansa telescòpica (altura estesa 107 cm). 1 gran butxaca frontal amb cremallera amb tira de velcro i butxaca amb cremallera al costat. 6 butxaques petites a l'exterior, 9 butxaques dividides a l'interior. Panell d'eines extraïble.

**82'60** + IVA = 99'95



Eines no incloses.

**Taller mòbil**



**STANLEY**

**PLÀSTIC STST1-80151**

**9693104**

Caixa d'eines superior amb 2 compartiments, amb tapa per a emmagatzemar peces petites. Organitzador entre la caixa d'eines i la gaveta inferior. Tot modular i separable. 623x475x285 mm.

**44'42** + IVA = 53'75



**STANLEY**

**PLÀSTIC 1-70326**

**9678489**

Caixa d'eines extraïble amb 2 compartiments a la tapa per emmagatzemar peces petites. Organitzador extraïble entre la caixa d'eines i la gaveta inferior. 630x475x284 mm.

**67'73** + IVA = 81'95



**STANLEY**

**METÀL·LIC 1-95622**

**9637752**

Es compon d'una caixa d'eines de 50 cm, dos profunds calaixos de 10 cm d'altura i un gran contenidor en la part inferior. 893x568x389 mm.

**207'44** + IVA = 251'00

Eines no incloses.

**IRONSIDE®**

**CARRO CAIXA EINES TRAIL BOX PROFESSIONAL**

**9682485**

50x41x77 cm. 70 L. Composició: Estoig de 25 calaixos (43x37x5,5 cm). Estoig de 13 calaixos (43x37x8,5 cm). Estoig buit (43x37x8,5 cm). Maleta amb esponja (43x37x14 cm). Maleta calaix buida (43x37x29 cm). Tancament amb possibilitat d'adaptar cadenat. Pes 14,720 Kg. Amb rodes de transport.

**139'67** + IVA = 169'00

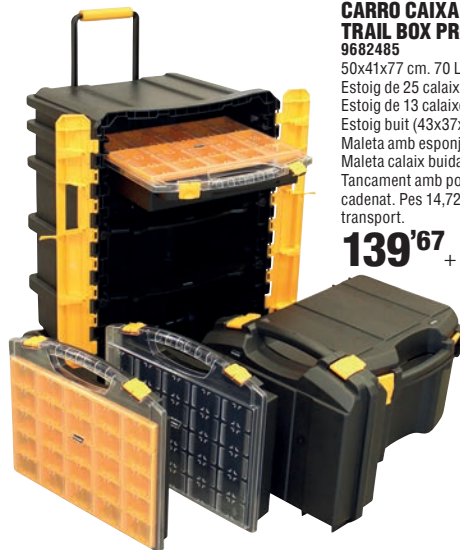

**NIVEL**



**CARRO EINES 7 CALAIXOS**

**23019042**

130 peces. Gots, puntes i eines.

**296'69** + IVA = 359'00



**CARRO EINES 7 CALAIXOS**

**23019043**

205 peces. Gots, puntes i eines.

**387'60** + IVA = 469'00

## Prestatgeria metall galvanitzat

**IRONSIDE®**



Muntatge fàcil sense cargols.

5 prestatges de fusta de 8 mm de gruix.



9672264 176x90x40 cm.  
**39'63** + IVA = 47'95



9672265 196x100x40 cm.  
**53'68** + IVA = 64'95  
9672266 176x120x45 cm.  
**57'81** + IVA = 69'95

4 prestatges de fusta de 8 mm de gruix.



9706944 190x150x60 cm.  
**119'83** + IVA = 145'00

9706943 190x150x60 cm. Blau/taronja.  
**127'27** + IVA = 154'00



**PRESTATGERIA METÀ-LICA 5 PRESTATGES**  
1006968  
Prestatge metàl·lic.  
Peso 150 Kg per prestatge. 200 x 110 x 50 cm.  
**90'87** + IVA = 109'95



**SIMONFORTE**  
1006774  
4 prestatges fusta sense cargols.  
200x150x60 cm. Blau/taronja.  
**179'95** + IVA = 199'95

Alta càrrega  
**600kg/ prestatge**

## Vestuari i armariets metàl·lics



**ARMARI METÀ-LIC 2 PORTES**  
9685900  
4 prestatges interiors. Suporta 75kg per prestatge. Molt estable. Sense Cargols. 180 x 80 x 40 cm.  
**247'89** + IVA = 299'95

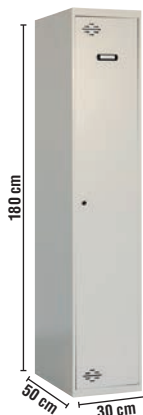

1007344  
1 porta gris.  
**99'13** + IVA = 119'95



1007352  
Addicional 1 porta gris.  
**90'787** + IVA = 109'95



1007353  
2 portes gris.  
**119'79** + IVA = 144'95



23004457  
Addicional 2 portes gris.  
**99'13** + IVA = 119'95

Els armariets se serveixen desmuntats. Disposem d'altres referències d'armariets ja muntats (consulti a la seva ferreteria gamma i preus).

**IRONSIDE®**

## CARRETÓ PLEGABLE BASE ALUMINI

**9660581**  
Altura regulable.  
Suporta fins a 90 kg.  
Plegada 73x48x6 cm.  
Desplegada  
102x48x25 cm.

**45'41**  
+ IVA = 54'95



FINS A  
90KG

**9712917**  
Altura regulable.  
Suporta fins a 120 kg.  
Plegada 80x48,5x5,7 cm.  
Desplegada  
107x48,5x48,5 cm.

**49'55**  
+ IVA = 59'95



FINS A  
120KG

**23001040**  
Altura regulable.  
Suporta fins a 200 kg.  
Plegada 107x59 cm.  
Desplegada  
131x60,5x61,5 cm.

**123'93**  
+ IVA = 149'95



FINS A  
200KG

## THECA CARRETÓ MAGATZEM

**9637757**  
Pala fixa 500x250 mm.  
Càrrega màxima 250 kg.  
Rodes pneumàtiques.  
Altura 1150 mm.

**66'07** + IVA = 79'95



## AYERBE CARRETÓ

Pala fixa 450x220 mm.  
Càrrega màx. 300kg.  
8518620 Rodes  
pneumàtiques.

**61'94** + IVA = 74'95

**9700483** Rodes  
impunxables.  
**75'99** + IVA = 91'95



## AYERBE CARRETÓ

Pala abatible 500x240/500 mm.  
Càrrega màx. 350 kg.  
**8464965** Rodes pneumàtiques.

**66'07** + IVA = 79'95

**9670302** Rodes impunxables.  
**78'47** + IVA = 94'95



## CARRETÓ MAGATZEM THECA

**9673938**  
TH400. Càrrega màxima 300 kg. Rodes  
pneumàtiques. Altura 116 cm, ample 50 cm.  
Pala abatible de 42x36 cm.

**70'21** + IVA = 84'95



**NIVEL**

## PORTA PALETS MANUAL

**23004613**  
Especial per a transport de pes pesat. Pintat amb  
recobriments en pols. Roda de direcció de poliuretà.  
Càrrega màx. 2500kg. Rang elevació 85-200mm. Longitud  
de la forqueta 1150 mm. Ample 150 mm. Distància entre  
forquetes 540 mm. Volant PU 180x50 mm. Material acer.

**289'21** + IVA = 349'95

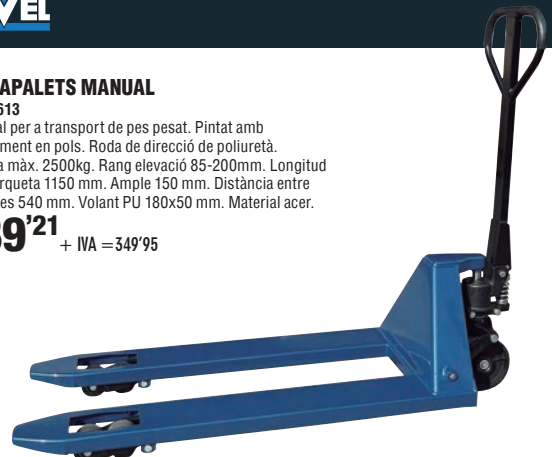

## PORTA PALETS ELÈCTRIC

**23005508**  
2000 KG. Porta palets elèctric equipat amb motor de 1000W sense escorbretes.  
Rodes de PU.

**1.404'13** + IVA = 1.699'00



BATERIA DE LITI



CARREGADOR INTEL·LIGENT



- Botó de marxa enrere d'emergència
- Clau d'accés
- Pantalla LCD
- Indicador de bateria amb compte hores
- Visualització del codi d'error
- Alarma de recàrrega



ASCENS/DESCENS  
ELÈCTRIC



TAPA DE PROTECCIÓ  
Anti atropellament  
Protecció del motor

Clàxon  
Elevació/Descens

Interruptor de papallona per  
a marxa davant/darrere

## TECNOLOGIA EXCLUSIVA SENSE ESCORBRETES

Motor sense escorbretes, potent i sense manteniment.  
Un motor sense escorbretes necessita substituir-les cada  
12 o 18 mesos, la qual cosa comporta un estalvi de temps i  
costos de manteniment.

**VELOCITAT DE DESPLAÇAMENT**  
Amb càrrega 4Km/h, sense càrrega 4,5Km/h.

## POTENT I DE GRAN QUALITAT

Per a moure fàcilment càrregues de 1,5 o 2 Tn. per rampes  
d'accés a magatzems.

## FÀCIL MANTENIMENT

Aquest portapalets incorpora un diagnòstic integrat  
que visualitza els codis d'error, facilitant la resolució de  
problemes.

## FÀCIL SUBSTITUCIÓ DE PECES

El seu disseny exclusiu simplifica el desmuntatge i muntatge,  
reduint el temps d'inactivitat de la màquina i els costos  
operatius.





**RASCADOR**

1040544  
260x155 mm.  
**12'36** + IVA = 14'95

**RASCADOR RECTE SENSE MANEC**

23019772  
1250 gr.  
**13'18** + IVA = 15'95



**VIAT**

**PALA**

9702715 Punta mànec crossa. **11'53** + IVA = 13'95  
9702716 Punta mànec anella. **12'36** + IVA = 14'95  
9703458 Quadrada mànec anella. **12'36** + IVA = 14'95  
9703887 Quadrada mànec crossa. **11'53** + IVA = 13'95



**VIAT**

**PIC BELLOTA**

474589 5001-B. 2,5 kg.  
474488 5001-A. 2,05 kg.  
**33'02** + IVA = 39'95

**TALLAFERRO PALETA**

Acer crom vanadi de màxima qualitat amb tremp per inducció i reveniment integral. Tractament tèrmic diferenciat en les 3 zones de treball: cap, punta i cos. Puntetes rectificades, bisellades i envernissades.  
511975 8251. 250 mm. **14'01** + IVA = 16'95  
512076 8251. 300 mm. **15'66** + IVA = 16'95

**IRONSIDE®**

**MACETA MÀNEC FUSTA**

Amb collar de seguretat salva mànec. Mànec de fusta de freixe. Cap DIN 6475 en acer forjat C45 temperat per inducció, polit i pintat amb pols epoxi. Bloqueig de falca rodona d'acer cobert amb resina.

9672890 1000 gr. **11'12** + IVA = 13'45  
9672891 1250 gr. **12'36** + IVA = 14'95  
9672892 1500 gr. **14'01** + IVA = 16'95



**BELLOTA**

**MACETA GOMA BLANCA**

Mànec fusta.  
9656005 500gr. **15'66** + IVA = 18'95  
1016420 750gr. **22'11** + IVA = 26'75



**BELLOTA**

**MACETA MÀNEC FIBRA CARBONI**

23021300 5308ACFN. A-1000 gr. **26'41** + IVA = 31'95  
23022783 BCFN. 1400 gr. **29'71** + IVA = 35'95

**IRONSIDE®**

**MAÇA**

Cap forjat Din 6475, mànec de noguera americana.

9685934 3 Kg. 600 mm. **38'80** + IVA = 46'95  
9685935 4 Kg. 700 mm. **42'93** + IVA = 51'95  
9685936 5 Kg. 800 mm. **51'20** + IVA = 61'95



**MAÇA MÀNEC FIBRA CARBONI**

23041862 3 kg. **65'66** + IVA = 79'45  
23041863 4 kg. **70'21** + IVA = 84'95



**BELLOTA**

**TALLANTÓ**

9677934  
450 gr. Mànec fusta  
**24'75** + IVA = 29'95



**BELLOTA**

**TALLANTÓ**

5932. Destral pala, 300x205 mm.  
9677931 300 gr. **27'23** + IVA = 32'95  
9677932 500 gr. **28'06** + IVA = 33'95  
9677933 600 gr. **28'88** + IVA = 34'95



**BELLOTA**

**TALLANTÓ**

9677936  
650 gr. 5931. Martell-pala.  
335x203 mm.  
**29'71** + IVA = 35'95

**IRONSIDE®**

**BELLOTA**

**TALLANTÓ**

9693132  
500 gr. Mànec fibra de carboni.  
5932-ACF. 330 x 265 mm.  
**34'67** + IVA = 41'95



**TALLAFERRO PEDRA**

9659898  
300 mm. Amb protecció.  
**14'00** + IVA = 16'95



**BELLOTA**

**MARTELL ENCOFRADOR**

BELLOTA  
9686668  
8030CI CF. 600 gr. Amb imant.  
Mànec fibra de carboni.  
**34'67** + IVA = 41'95



## CONSTRUCCIÓ

**MARCADOR D'OBRA  
ESPRAI MARKERPAINT**

500 ML. Pintura d'assecat ràpid, formulada per a feines temporals de senyalització i marcatge per a tot tipus de feines a l'aire lliure. Vàlvula 360° per ser aplicat en tot tipus de posicions.

9706912 Groc 1015-AA.  
9706913 Blau. 10160-AA.  
9706914 Fúcsia. 10163-AA.  
9706915 Taronja. 10165-AA.  
9706916 Vermell. 10155-AA.  
9706917 Verd 10157-AA.

**4'92**  
+ IVA = 5'95

**IRONSIDE®**

**POLS PER A TIRALÍNIES**

9671110 Pols blau. 250 gr. **2'85** + IVA = 3'45  
9671111 Pols vermell. 250 gr. **2'85** + IVA = 3'45  
9671112 Pols blau. 1000 gr. **8'22** + IVA = 9'95

**TIRALÍNIES**

9671108  
30 m.

**9'88**  
+ IVA = 11'95

## Paletes



**VIAT**  
23000761

Paleta soldada madrilenya  
màneg bimaterial, 165 mm.

**9'71**  
+ IVA = 11'75



**VIAT**

9716956

Paleta soldada catalana amb  
màneg bimaterial, 165 mm.

**10'54**  
+ IVA = 12'75



**BELLOTA**

**PALETA PER A PALETA**

Màneg fusta.

4131489 5842-F. 165x92 mm. **22'27** + IVA = 26'95  
4131590 5842-H. 190x104 mm. **23'10** + IVA = 27'95  
477017 5841-B. 165x120 mm. **24'75** + IVA = 29'95  
477118 5841-C. 180x125 mm. **26'40** + IVA = 31'95



**BELLOTA**

**PALETA**

4875965

5844-A. 180x115 mm.

Màneg fusta.

**28'88**  
+ IVA = 34'95

## Planes



**BELLOTA**

9655941

5869. Polipropilè amb cantells flexibles.  
300x140 mm.

**11'53**  
+ IVA = 13'95



**BELLOTA**

486919

5861-1. Acer flexible, 300x150 mm.

**13'18**  
+ IVA = 15'95



**BELLOTA**

5992475

5861-1. 300x150 mm. Inox.

**14'83**  
+ IVA = 17'95

## Taloges

JAR

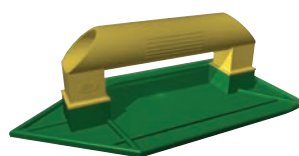

9661762

Taloja angular. 265x140 mm.

**3'68**  
+ IVA = 4'45



9686106

Angular polietilè reticulat.  
255x120 mm.

**13'18**  
+ IVA = 15'95



9667413

290x170 mm. Base amb esponja. Per a neteja, acabat de juntes i remolinat de tota mena de morters.

**15'66**  
+ IVA = 18'95

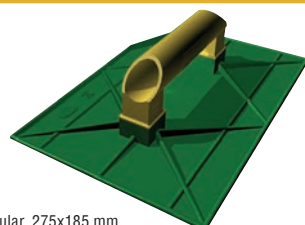

2086207

Taloja rectangular. 275x185 mm.

**4'92**  
+ IVA = 5'95



9701573

Rectangular de polietilè reticulat.  
230x120 mm.

**13'18**  
+ IVA = 15'95



9693149

290x170 mm. Base recoberta de làtex. Ideal per a un acabat fi al remolinat i per aplicar la beurada.

**16'49**  
+ IVA = 19'95

**ENRAJOLAT**

**Talladors ceràmica**

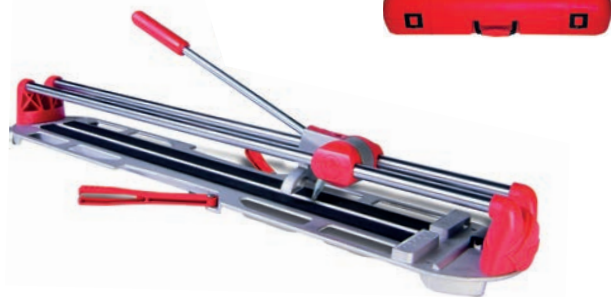

**TALLADOR MANUAL CERÀMICA STAR 63**  
9706677  
Amb separador mòbil. Amb rodeta de 6mm inclosa. Base amb efecte amortidor. 63 cm de longitud de tall. Gruix de tall 12 mm.

**131'40** + IVA = 159'00



**TALLADOR DE CERÀMICA TS-66 MAX GREY**  
9691033  
Longitud de tall: 66 cm, tall diagonal 46 x 46 cm, gruix de tall 6-15 mm, separador monopunt de 800 kg de potència progressiva. Doble guia d'acer cromada. Base de grans dimensions reforçada. Topall lateral per a realitzar talls repetitius rectes i a 45°. Amb rodetes de Ø 6 i 10 mm i maleta-estoig inclosos.

**441'32** + IVA = 534'00



**TALLADOR MANUAL PROFESSIONAL SPEED – 92 MAGNET AMB MALETA**  
9706677  
Longitud de tall: 92 cm. Potència separador 800 kg. Màncrec reforçat amb empunyadura SOFT-GRIP. Topall lateral mil·limetrat per a talls repetitius i esquadra a 45°. Rodeta Ø 8 mm inclosa.

**461'98** + IVA = 559'00



**TALLADORA MANUAL HIT**  
23023537  
Llarg de tall fins a 120 cm, llarg tall diagonal 85x85 cm, alt tall 3-15 cm, potència separadora 800 kg.

1200N.

**435'54** + IVA = 527'00

23023538

1000N.

**569'42** + IVA = 689'00

**IRONSIDE®**

**Ventoses de subjecció**

9678556  
Capacitat 25 kg.

**21'45** + IVA = 25'95



9678557  
Doble. Capacitat 50 kg.

**35'50** + IVA = 42'95



**VENTOSA AMB BOMBA DE BUIT SUPERFÍCIES RUGOSES**  
9706680  
Ø200 mm.

**74'33** + IVA = 89'95



**MACETA GOMA BLANCA CARES PLANA I ESFÈRICA**  
9705990  
500 grs.

**14'83** + IVA = 17'95

**Planes d'enrajolat**



**PLANA DENTADA**  
280x120 mm. Dent acer.

**12'36** + IVA = 14'95



237648  
Dent 6x6 mm.

9630198  
Dent 8x8 mm.  
8115462  
Dent 10x10 mm.



**RUBI PLANA DE GOMA**  
3219083  
65970. Indicada per al rejuntat de ceràmica. Amb làmina de cautxú blanc resistent a l'abradió.

**20'62** + IVA = 24'95



**RUBI TALOJA RECTANGULAR**  
9650231  
24974, 280X140 mm. Amb esponja.

**7'40** + IVA = 8'95

**PUNTAL TELESCÒPIC THECA**

9619653 Graduable de 1,75 a 3 m.

**22'11** + IVA = 26'75

9619654 4 m x 2 mm.

**31'20** + IVA = 37'75**BARRA PER A BASTIDA THECA**

9619647

4500047. 3 m. Galvanitzada.

**9'88** + IVA = 11'95**CREUERA PER A BASTIDA THECA**

9619648

4500044. 3 m. Galvanitzada.

**17'77** + IVA = 21'50**MARC PER A BASTIDA THECA**

9619649

4500041. Reforçat 2x1 m.

Pintada.

**45'45** + IVA = 55'00**PLATAFORMA PER A BASTIDA THECA**

9619650

4500903. 3 m x 30 cm.

Pintada.

**57'81** + IVA = 69'95**PUNTAL EXPANSIÓ PIHER**

Sabates de goma antilliscants adaptables a diferents angles, fre de seguretat.

9117693 P1. 60-100 cm.

**28'06** + IVA = 33'95

9117794 P2. 95-170 cm.

**30'54** + IVA = 36'95

9117895 P3. 155-300 cm.

**33'02** + IVA = 39'95**BAIXANT ENDERROC**

1000950

**46'07** + IVA = 55'75**BAIXANT ENDERROC**

1555

Baixant plàstic reforçat tram recte LIGHCHUTE.

**62'60** + IVA = 75'75**Senyalització i protecció****FORMIGONERA LIS 160BR AMB MOTOR ELÈCTRIC**

1001051

Formigonera Semi-pro. Capacitat del bomo 150L. Capacitat de mescla 135L. Motor elèctric 850W. Greixador. Bomo i mescladors soldats.

**495'83** + IVA = 599'95**FORMIGONERA PRO LIS 190 MONOFÀSICA GROGA**

1001048

Formigonera Professional. Capacitat del bomo 180L. Capacitat de mescla 155L. Motor elèctric 950W. Estructura i boca reforçada. Pedal de seguretat.

**558'64** + IVA = 675'95**FORMIGONERA LIS N TER 260 MONOFÀSICA GROGA (2CV)**

1001049

Formigonera Professional de gran intensitat. Capacitat del bomo 260L. Capacitat de mescla 220L. Motor elèctric 2 HP. Estructura i boca reforçada.

**1.322'27** + IVA = 1.599'95

**CUBELL ITALIÀ**  
1014983  
10 L. Nansa  
metàl·lica, cubell de  
cautxú resistent.  
**9'05**  
+ IVA = 10'95



**CABÀS  
CAUTXÚ**  
1000951  
11 L.  
**9'05**  
+ IVA = 10'95



**CUBELL ITALIÀ**  
9704596  
11 L. Alta capacitat per  
absorbir impactes.  
**5'74**  
+ IVA = 6'95



IRROMPIBLE!

**CUBELL**  
1014985  
12 L. Nansa metàl·lica.  
**11'53**  
+ IVA = 13'95



**GAVETA**  
1014984  
14 L.  
**14'46**  
+ IVA = 17'50



**CARBONERA  
CONSTRUCCIÓ**  
1000952  
30 L. Cautxú.  
**15'66**  
+ IVA = 18'95



**CARRETÓ OBRA**  
2992145  
C1-550. fonda, capacitat 90  
l, mesures safata 550x950  
mm, pintada groc.  
**46'24**  
+ IVA = 55'95



**PASTADORA AMB  
RODES**  
9612194  
Capacitat 130 l.  
450 x 720 x 1320 mm.  
**107'40**  
+ IVA = 129'95

**WESCO**

**MESCLADORA 1400 W**  
23023163  
230-240V-50Hz. Potència d'entrada: 1400W. Velocitat:  
0-800/min. Rosca de plançó: M14. Diàmetre de paleta de  
mescla: 120mm. Pes de la màquina: 4,37 kg.  
**61'94**  
+ IVA = 74'95



**BELLOTA**

**MÀQUINA MESCLADORA M21 DE  
2100W BELLOTA**  
23023152  
**157'02**  
+ IVA = 189'99

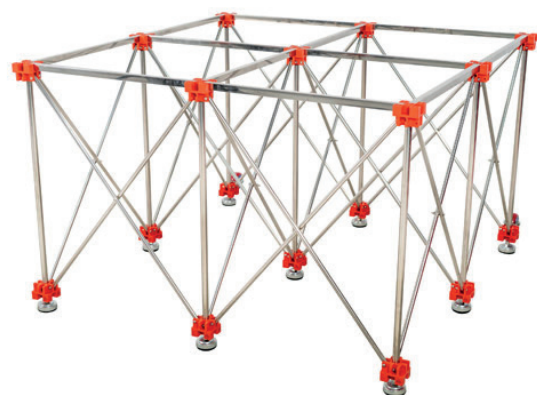

**TAULA DE TREBALL  
RETRACTIL 120X120 CM**  
23022814  
Retràctil 120x120cm.  
**132'19**  
+ IVA = 159'95

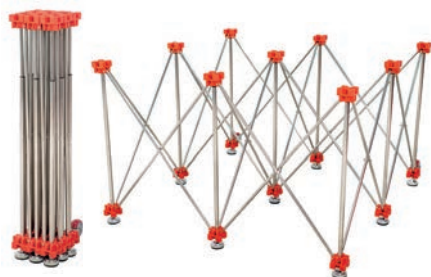

**TALLADOR ELÈCTRIC**  
9693147  
DU-200 EVO. Capçal mòbil. Longitud de tall: 65 cm. Gruix de tall: 35 mm. Potència:  
1,1 Cv. Ideal per al tall de taulell i gres. Plegable. Dipòsit d'aigua extern. Conjunt motor  
lliscant sobre rodaments i abatible a 45° per realitzar talls a biaix. Amb topall lateral per  
a talls repetitius amb regulació de 0° a 45°.  
**520'65**  
+ IVA = 629'99

**KYLATE**

**1. ESCALA ALUMINI FIXA**

EN 131 150 kg

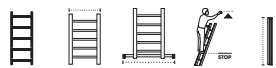

Referència	Esglaons	cm	cm	cm	cm	PVP
9676387	8	35	-	325	227	<b>46'24</b> + IVA =55'95
9676388	10	35	-	375	283	<b>57'81</b> + IVA =69'95
9715511	12	35	70	430	340	<b>82'60</b> + IVA =99'95
9715512	14	35	80	485	395	<b>95'83</b> + IVA =115'95

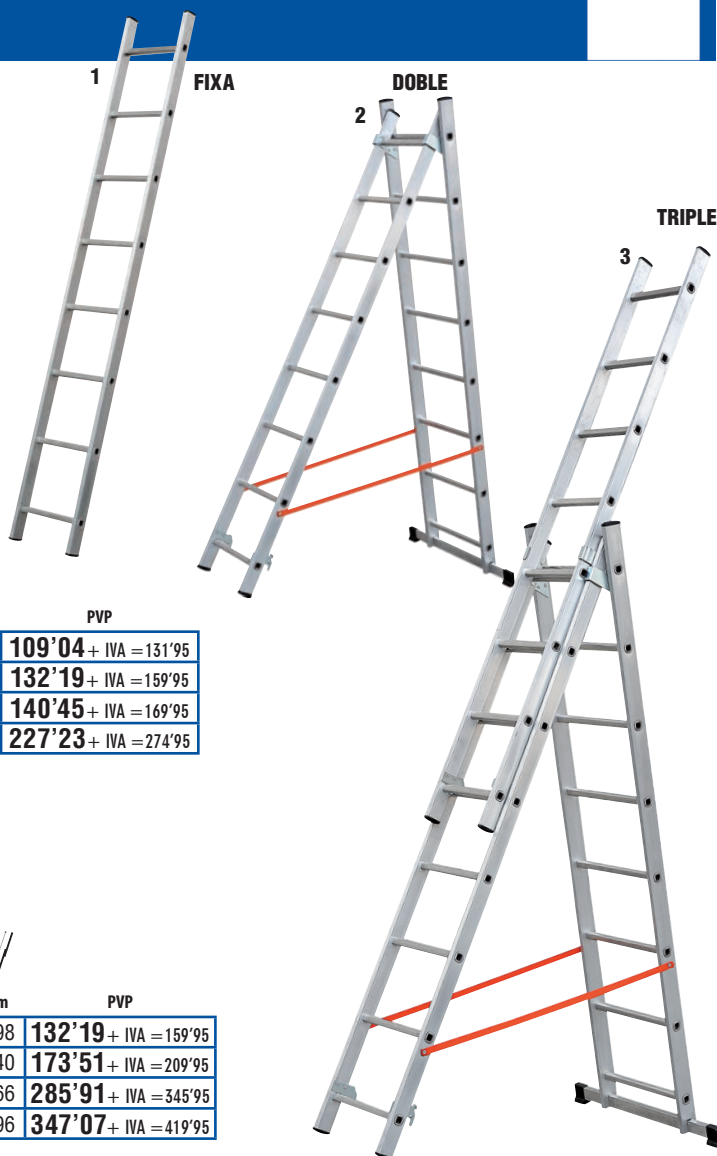

**2. ESCALA ALUMINI DOBLE COMBINADA**

EN 131 150 kg

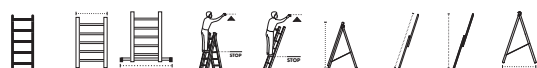

Referència	Esglaons	cm	cm	cm	cm	cm	cm	cm	cm	PVP
9676383	2x7	40	80	326	406	190	313	302	140	<b>109'04</b> + IVA =131'95
9715439	2x9	40	90	370	516	246	426	412	170	<b>132'19</b> + IVA =159'95
9676384	2x10	40	90	400	542	272	455	439	185	<b>140'45</b> + IVA =169'95
9715440	2x12	40	120	455	625	320	540	517	224	<b>227'23</b> + IVA =274'95

**3. ESCALA ALUMINI TRIPLE COMBINADA**

EN 131 150 kg

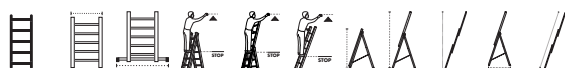

Referència	Esglaons	cm	cm	cm	cm	cm	cm	cm	cm	cm	PVP
9676385	3x7	34	80	321	376	487	192	296	383	130	<b>132'19</b> + IVA =159'95
9676386	3x9	34	90	375	456	623	245	375	520	166	<b>173'51</b> + IVA =209'95
9687586	3x12	34	120	456	616	815	327	537	738	224	<b>285'91</b> + IVA =345'95
9715441	3x14	34	120	508	643	869	381	564	765	260	<b>347'07</b> + IVA =419'95

**Lleugera i versàtil MASTER4**

**ESCALA MULTIUSOS**

- multiposició (tisora i tram).
- Lleugera i resistent.
- Fabricada íntegrament en alumini.
- Frontisses d'acer amb bloqueig automàtic.
- Sistema ràpid i segur.
- Ganxos d'acer massís per a regulació d'altura.
- Embellidors de reforç en acer.
- Tacs bimaterials (goma/ABS).
- Esglaons antilliscants.
- Embellidors en ABS.



EN 131 150 kg



Referència	Esglaons	cm	cm	cm	cm	PVP
9683561	4+4 (2x8)	316	197	511	402	<b>148'72</b> + IVA =179'95
9678959	5+5 (2x10)	373	254	623	514	<b>181'78</b> + IVA =219'95
1002965	6+6 (2x12)	419	300	735	626	<b>223'10</b> + IVA =269'95



# OLIS / GREIXOS I LUBRIFICANTS

## Greixos



**OLI DE VASELINA**  
9641246  
Lubrificant de baixa viscositat i alt poder penetrant i protecció. 125 ml.  
**4'50** + IVA = 5'45



**DEGREIXADOR PROFESSIONAL SPECIALIST**  
23028890  
1L  
**9'88** + IVA = 11'95



**DEGREIXADOR POLVORITZADOR DOBLE ACCIO**  
9698607  
Esprai 500ml.  
**10'70** + IVA = 12'95



**GREIX DOBLE ACCIO WD-40**  
9684319  
Esprai 400 ml.  
**10'70** + IVA = 12'95



**GREIX BLANC DE LITI DOBLE ACCIO ESPRAI**  
9691076  
Esprai 400 ml.  
**10'70** + IVA = 12'95



**GREIX DE LITI KL**  
D'ús general. No es descompon ni es despenja fins i tot a temperatures fins a 130°C. Exempt de compostos de plom, metalls pesants o altres compostos perjudicials per al medi ambient. Adequat per a greixatge general de tota mena de mecanismes (rodaments, coixinets, guies, eixos perns...etc), on es requereixi un greix de consistència NLGI-2. Rang de temperatura de -25 a 130°C.  
**3415006** 400ml.  
**4'63** + IVA = 5'60  
**9677538** 1Kg.  
**8'22** + IVA = 9'95  
**1655868** 5Kg.  
**33'02** + IVA = 39'95



### MANUAL

**BOMBA GREIXATGE A PALANCA AMB RACORD FLEXIBLE**  
23008355  
Per a aplicacions de difícil accés, evitant excessos o insuficiències. 500cc.  
**28'06** + IVA = 33'95



### PNEUMÀTIC

**BOMBA PNEUMÀTICA GREIXATGE CONTINU**  
23023238  
Aplica adequadament el greix evitant desaprofitaments. 500cc.  
**87'56** + IVA = 105'95

## Lubrificants específics



**OLI LUBRIFICANT MULTIUSOS DOBLE ACCIO ESPRAI**  
9685106 250ml. **7'39** + IVA = 8'95  
9631511 500ml. **9'87** + IVA = 11'95



**LUBRIFICANT MULTIUSOS FLEXIBLE WD-40**  
9697303  
Esprai 400 ml.  
**10'70** + IVA = 12'95



**LUBRIFICANT SEC PTFE WD-40**  
9684316  
Esprai 400 ml.  
**10'70** + IVA = 12'95



**OLI DE TALL WD-40**  
9684315  
Esprai 400 ml.  
**10'70** + IVA = 12'95



**LUBRIFICANT DE SILICONA WD-40**  
9684318  
Esprai 400 ml.  
**10'70** + IVA = 12'95

## Tacs químics



**POLIÈSTER**  
9703552  
Homologada CE, recomanada per a vareta. M8-M16 en formigó. Es pot fixar en forats humits i inundats d'aigua. 300ml.  
**5'70** + IVA = 6'90



**POLIÈSTER SENSE ESTIRE**  
9703553  
Homologada CE sense estire, recomanat per a vareta M8-M16 en massís i en maó buit. Es pot fixar en forats humits i inundats d'aigua. 300ml.  
**6'20** + IVA = 7'50



**POLIÈSTER**  
9610048  
410CR Per a aplicació en materials buits. Homologat SOCOTEC. 410ml.  
**6'20** + IVA = 7'50



**RESINA D'EPOXI**  
9622709  
410EY. Per a aplicació en materials massissos i buits, forja en presència d'humitat. Homologat CE. 410ml.  
**7'36** + IVA = 8'90

# PINTURA

**KOLOREA**

## Pintura parets interior i exterior



**PINTURA PLÀSTICA INTERIOR BLANC MAT**  
Per a tot tipus de materials de paleta. Bona opacitat. Rentable i fàcil d'aplicar. Rendiment 9-11 m<sup>2</sup>/l.

Referència	Kg	PVP	€/Kg
23001323	5	12'36 + IVA = 14'95	2'99
23001324	20	38'80 + IVA = 46'95	2'35



**PINTURA PLÀSTICA EXTERIOR INTERIOR BLANC MAT**  
A l'aigua per a interiors i exteriors protegits de molt fàcil aplicació, alt cobriment, no esquitxa, no esgrogueix. No deixa marques de corró i es molt rentable. Rendiment 9-11 m<sup>2</sup>/l.

Referència	Kg	PVP	€/Kg
23001325	5	16'49 + IVA = 19'95	3'99
23001326	20	53'68 + IVA = 64'95	3'25



**PINTURA PLÀSTICA FAÇANES BLANC MAT**  
especial per a la decoració i protecció de façanes. Blancor inalterable. Alt poder de cobriment. Impermeable. Transpirable. Anti-floridura. Rendiment 8-10 m<sup>2</sup>/l.

Referència	Kg	PVP	€/Kg
23001327	5	20'62 + IVA = 24'95	4'99
23001328	20	66'07 + IVA = 79'95	4'00

**KOLOREA<sup>PRO</sup>**



**PINTURA PLÀSTICA MAT EXTERIOR/INTERIOR**  
D'acabat suau i extraordinària blancor i cobriment, formulada amb resines ecològiques i sense dissolvents. Pot aplicar-se sobretot tipus de superfícies de guix, ciment, formigó, etc. Bona resistència a l'exterior. Baix olor i ràpid assecat.

Referència	Kg	PVP	€/Kg
9709056	1	4'09 + IVA = 4'95	4'09
9709057	5	13'18 + IVA = 15'95	3'19
9709058	12	30'54 + IVA = 36'95	3'08
9709059	20	43'76 + IVA = 52'95	2'65



**PINTURA PLÀSTICA FAÇANES F-4**  
Mat de qualitat professional per a interior i exterior/ façana. Sense olor, de fàcil aplicació i alt cobriment. Blanc permanent altament resistent a la intempèrie, impermeable i transpirable per a una llarga vida del substrat. Amb conservant antifloridura.

Referència	Lt	PVP	€/Lt
9707071	4L	19'79 + IVA = 23'95	5'99
9707072	15L	57'81 + IVA = 69'95	4'66



**PINTURA PLÀSTICA SOLUCIONS ANTIHUMITAT**  
Pintura per a parets i sostres amb problemes d'humiditat i salinitat. Bloqueja i tapa les taques d'humiditat amb una sola mà de pintura, evitant la seva reparació. Pot repintar-se amb pintura plàstica.

Referència	Lt	PVP	€/Lt
23019574	1 L	15'67 + IVA = 18'95	18'95
23019575	4 L	52'02 + IVA = 62'95	15'74

**KOLOREA**

**NOVETAT**



**DISSOLVENT UNIVERSAL**  
Indicat per a la dilució d'esmalts i vernissos sintètics, així com per a la neteja de taques de pintura en brotxes i altres estris del pintor.

Referència	L	PVP	€/Kg
23019761	1	4'50 + IVA = 5'45	5'45
23019762	5	14'83 + IVA = 17'95	3'59



**PINTURA IMPERMEABILITZANT FIBRES SIKAFILL 370**  
Impermeable, altament elàstic, pont de fissures, transitable, gran adherència i resistència, fàcil aplicació en fred, i duradora amb fibres per a una màxima protecció en cobertes. 5 KG.

**27'23** + IVA = 32'95 | 6'29 €/Kg

23012461 Blanc  
23012462 Gris  
23012463 Vermell  
23012464 Vermell teula



**GALVA BRILLO**  
9609313  
400 ml. Galvanitzat en fred. Acabat super brillant.

**4'92** + IVA = 5'95



**ESMALT ANTIOXIDANT OXIRON LLIS**  
Màxima qualitat que no necessita d'imprimació. Assecat / repintat ràpids. Excel·lent durabilitat a l'exterior amb color i brillantor inalterables. Reparació. Es pot repintar amb pintura plàstica.

Referència	L	PVP	€/Kg	
9713729	750ML	16'32 + IVA = 19'75	26'33	Blanc
9713728	4L	68'55 + IVA = 82'95	20'74	Blanc
9713732	750ML	16'32 + IVA = 19'75	26'33	Negre
9713731	4L	68'55 + IVA = 82'95	20'74	Negre



**CINTA PROTECTORA PER A PINTURA**

6614285	45 m x 19 mm	1'61 + IVA = 1'95
6614386	45 m x 25 mm	1'86 + IVA = 2'25
6614487	45 m x 30 mm	2'27 + IVA = 2'75
6614588	45 m x 38 mm	2'89 + IVA = 3'50
6614689	45 m x 50 mm	3'72 + IVA = 4'50

**KOLOREA<sup>PRO</sup>**

## Gamma professionals

### NOVA GAMMA DE CORRONS



**CORRÓ PARETS I SOSTRES TEFLO TOP PRO**  
9714886  
22cm Ø60.  
**9'88**  
+ IVA = 11'95



**CORRÓ FERROS I METALLS TEFLO PRO**  
9714901 15 cm x ø 30 mm.  
**4'09** + IVA 4'95  
9714903 18 cm x ø 50 mm.  
**8'22** + IVA = 9'95



**CORRÓ VERNISSAR I LACAR TEFLO PRO**  
9714893 15 cm x ø 30 mm.  
**4'09** + IVA = 4'95  
9714895 18 cm x ø 50 mm.  
**8'22** + IVA = 9'95



Vareta d'alumini més lleugera

# IL·LUMINACIÓ I ELECTRICITAT

SIMON

## SIMON 10



### MARC 2 ELEMENTS

14830 Blanc. 1'86+ IVA = 2'25  
14828 Negre. 2'93+ IVA = 3'55  
14829 Alumini. 2'93+ IVA = 3'55



### CAIXA SUPERFÍCIE 1 ELEMENT

14873 Blanc. 1'61+ IVA = 1'95  
14871 Negre. 2'44+ IVA = 2'95  
14872 Alumini. 2'44+ IVA = 2'95



### INTERRUPTOR COMMUTADOR

14842 Blanc. 4'09+ IVA = 4'95  
14840 Negre. 6'57+ IVA = 7'95  
14841 Alumini. 6'57+ IVA = 7'95



### INTERRUPTOR COMMUTADOR DOBLE

14848 Blanc. 5'74+ IVA = 6'95  
14846 Negre. 9'05+ IVA = 10'95  
14847 Alumini. 9'05+ IVA = 10'95



### BASE ENDOLL SENSE TT ENCASTAR

14855 Blanc. 4'09+ IVA = 4'95  
14853 Negre. 6'57+ IVA = 7'95  
14854 Alumini. 6'57+ IVA = 7'95



### BASE ANTENA 2 PRESES ENCASTAR FINAL

14861 Blanc. 10'70+ IVA = 12'95  
14859 Negre. 14'83+ IVA = 17'95  
14860 Alumini. 14'83+ IVA = 17'95



### MARC 3 ELEMENTS

14833 Blanc. 3'68+ IVA = 4'45  
14831 Negre. 4'92+ IVA = 5'95  
14832 Alumini. 4'92+ IVA = 5'95



### TAPA CEGA

1014908 Blanc. 2'44+ IVA = 2'95  
1014910 Negre. 3'76+ IVA = 4'55  
1014909 Alumini. 3'76+ IVA = 4'55



### POLSAADOR

14839 Blanc. 4'09+ IVA = 4'95  
14837 Negre. 5'79+ IVA = 7'00  
14838 Alumini. 5'79+ IVA = 7'00



### POLSAADOR PERS

1014904 Blanc. 20'62+ IVA = 24'95  
1014907 Negre. 25'58+ IVA = 30'95  
1014905 Alumini. 25'58+ IVA = 30'95



### BASE ENDOLL MONOBLOC IP44 SCHUKO TT

14852 Blanc. 9'05+ IVA = 10'95



### BASE ENDOLL SCHUKO TT ENCASTAR

14851 Blanc. 4'92+ IVA = 5'95  
14849 Negre. 6'57+ IVA = 7'95  
14850 Alumini. 6'57+ IVA = 7'95



### BASE ETHERNET RJ45 CAT.5E ENCASTAR

14870 Blanc. 7'40+ IVA = 8'95  
14868 Negre. 9'88+ IVA = 11'95  
14869 Alumini. 9'88+ IVA = 11'95



### SORTIDA CABLE

1014911 Blanc. 6'82+ IVA = 8'25  
1014913 Negre. 8'22+ IVA = 9'95  
1014912 Alumini. 8'22+ IVA = 9'95



### REGULADOR LED

1014914 Blanc. 57'81+ IVA = 69'95  
1014916 Negre. 66'07+ IVA = 79'95  
1014915 Alumini. 66'07+ IVA = 79'95



### CAIXA SUPERFÍCIE 2 ELEMENTS

14876 Blanc. 3'26+ IVA = 3'95  
14874 Negre. 4'92+ IVA = 5'95  
14875 Alumini. 4'92+ IVA = 5'95



### MARC 4 ELEMENTS

14836 Blanc. 4'92+ IVA = 5'95  
14834 Negre. 7'40+ IVA = 8'95  
14835 Alumini. 7'40+ IVA = 8'95



### INTERRUPTOR COMMUTADOR D'ENCREUAMENT

14845 Blanc. 5'74+ IVA = 6'95  
14843 Negre. 8'22+ IVA = 9'95  
14844 Alumini. 8'22+ IVA = 9'95



### BASE TELÈFON ENCASTAR

14858 Blanc. 6'57+ IVA = 7'95  
14856 Negre. 9'05+ IVA = 10'95  
14857 Alumini. 9'05+ IVA = 10'95



### BASE ENDOLL DOBLE SCHUKO TT ENCASTAR

14867 Blanc. 8'22+ IVA = 9'95  
14865 Negre. 9'88+ IVA = 11'95  
14866 Alumini. 9'88+ IVA = 11'95



### BASE ANTENA 2 PRESES ENCASTAR INTERMÈDIA

14864 Blanc. 12'36+ IVA = 14'95  
14862 Negre. 16'49+ IVA = 19'95  
14863 Alumini. 16'49+ IVA = 19'95

## legrand FORIX IP21 blanc



COMMUTADOR  
9688375  
**2'93**  
+ IVA = 3'55



COMMUTADOR DOBLE  
9688376  
**3'26**  
+ IVA = 3'95



BASE SCHUKO  
9688378  
**3'26**  
+ IVA = 3'95



BASE TV  
9688381  
**4'92**  
+ IVA = 5'95



BASE SHUKO DOBLE SUPERFÍCIE 16A  
23021340  
**5'64**  
+ IVA = 6'95



COMMUTADOR DOBLE  
9688376  
**3'26**  
+ IVA = 3'95



POLSAADOR  
9688377  
**2'85**  
+ IVA = 3'45



BASE RJ11  
9688382  
**4'09**  
+ IVA = 4'95



BASE RJ45  
9688383  
**6'57**  
+ IVA = 7'95



WORKSTATION  
4 BASES + 2 IP21  
9688384  
**15'66**  
+ IVA = 18'95

## NOVEDAD

## legrand NEW PLEXO IP55 gris



COMMUTADOR SUPERFÍCIE  
23029906  
**9'05**  
+ IVA = 10'95



COMMUTADOR ENCASTAR  
23029911  
**12'36**  
+ IVA = 14'95



COMMUTADOR SUPERFÍCIE DOBLE  
23029914  
**16'49**  
+ IVA = 19'95



POLSAADOR SUPERFÍCIE  
23029907  
**9'05**  
+ IVA = 10'95



POLSAADOR LLUMINÓS SUPERFÍCIE  
23029908  
**15'66**  
+ IVA = 18'95



POLSAADOR LLUMINÓS ENCASTAR  
23029912  
**18'14**  
+ IVA = 21'95



BASE SCHUKO SUPERFÍCIE  
23029909  
**10'70**  
+ IVA = 12'95



BASE SCHUKO ENCASTAR  
23029913  
**14'83**  
+ IVA = 17'95



BASE SCHUKO SUPERFÍCIE DOBLE  
23029910  
**24'75**  
+ IVA = 29'95

## Ignífugus lliure d'halògens

Caixa encastat IP30

**ENLLAÇABLE**

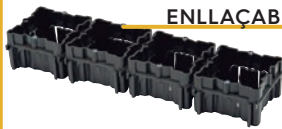

**9630230**  
CAIXA UNIVERSAL ENLLAÇABLE  
IP30. 66x66x41 mm.  
**0'33+ IVA = 0'40**



**QUADRADA**  
100x100x45 mm. **9630224**  
**0'95+ IVA = 1'15**  
160x100x50 mm. **9630227**  
**1'61+ IVA = 1'95**

Tapa amb grapa metàl·lica.



**RODONA**  
Ø 80x40 mm. **9630229**  
**0'95+ IVA = 1'15**  
Ø 100x50 mm. **9630225**  
**1'20+ IVA = 1'45**



**CAIXA ENCASTAR**  
**9708205**  
200 x 130 x 60 mm. IP30.  
**2'73+ IVA = 3'30**



Caixa encastat pladur IP30

**famatel**



**9630313**  
Ø 67x39 mm.  
**0'79+ IVA = 0'95**



**9633375**  
Ø 67x135x39 mm.  
**1'61+ IVA = 1'95**



**9630312**  
100x100x45 mm.  
**2'44+ IVA = 2'95**

Caixa estanca IP55

**9699283** Rodona. 70x45 mm amb 4 cons.

**0'90+ IVA = 1'09**

**9630314** Quadrada. 100x100x45 mm. 7 cons Ø 20 cm.

**2'11+ IVA = 2'55**

**9630215** Quadrada. 100x100x55 mm. 7 cons Ø 25 cm.

**2'11+ IVA = 2'55**

**9699284** 94x94x50 mm. 8 cons.

**1'28+ IVA = 1'55**

**9630217** 153x110x63 mm. 10 cons.

**4'09+ IVA = 4'95**

**9630218** 160x135x83 mm. 10 cons.

**4'92+ IVA = 5'95**

**9630219** 220x170x85 mm. 10 cons.

**7'40+ IVA = 8'95**

**9674014** 75x75x39 mm. 7 entrades.

**1'03+ IVA = 1'25**

**9674013** 90x43x39 mm. 10 entrades.

**0'95+ IVA = 1'15**

**9674015** 85x85x39 mm. 12 entrades.

**1'20+ IVA = 1'45**



**famatel**



**CLAVILLA CETAC IP44**

2P + T 16A 220V.

**9633354**

**3'26+ IVA = 3'95**

3P + T 16A 380V.

**9633355**

**4'09+ IVA = 4'95**

3P + N + T 16A 380-415V.

**9669820**

**4'92+ IVA = 5'95**

3P + T 32A 380V.

**9633356**

**6'57+ IVA = 7'95**

3P + N + T 32A 380-415V.

**9669821**

**6'57+ IVA = 7'95**



**BASE AÈRIA CETAC IP44**

2P + T 16A 230V.

**9633359**

**4'92+ IVA = 5'95**

3P + T 16A 400V.

**9633360**

**5'74+ IVA = 6'95**

3P + N + T 16A.

**9633362**

**6'57+ IVA = 7'95**

3P + T 32A 400V.

**9633361**

**7'40+ IVA = 8'95**

3P + N + T 32A.

**9633363**

**8'22+ IVA = 9'95**



**CLAVILLA TT**  
**16A-250V**  
**9708198**

Negre amb prensaestopa.

**4'92+ IVA = 5'95**



**BASE TT**  
**16A-250V**  
**9708199**

Amb tapa. Color negre. Amb prensaestopa.

**6'57+ IVA = 7'95**

**famatel**



**ADAPTADOR INDUSTRIAL IP44**  
**9632111**

2P+T base 2P.

**14'83+ IVA = 17'95**



**ADAPTADOR TRIPLE TT 16A**  
**9632109**

Goma 16A/250V. IP44. Amb tapa en cada presa.

**15'66+ IVA = 18'95**

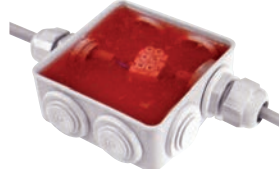

**KIT CONNECT PLUS**

**9676679**

Gel màxima estanquitat IP68.

**24'75+ IVA = 29'95**



**ARMARI ACQUA IP65**

IDEAL garatge, indústria i jardins.

**9663186**

170x100x105 mm.

Capacitat per a 4 mòduls.

**10'70+ IVA = 12'95**



**9663187**

217x235x105 mm.

Capacitat per a 8 mòduls.

**19'79+ IVA = 23'95**

**MAGNETOTÈRMIC 1 POL + NEUTRE**

23004533 10A.

23004534 16A.

23004535 20A.

23004536 25A.

**4'50+ IVA = 5'45**

23004537 32A.

23004538 40A.

**5'74+ IVA = 6'95**



**MAGNETOTÈRMIC 2 POLS BIPOLAR**

23004539 10A.

23004540 16A.

23004541 20A.

23004542 25A.

**5'74+ IVA = 6'95**

23004543 32A.

23004544 40A.

**6'57+ IVA = 7'95**



**MAGNETOTÈRMIC REDUÏT 1 POL + NEUTRE**

23004545 10A.

23004546 16A.

23004547 20A.

23004548 25A.

**6'57+ IVA = 7'95**

23004549 32A.

23004550 40A.

**7'40+ IVA = 8'95**



**DIFERENCIAL ELÈCTRIC 2 POLS**

**13'18**

+ IVA = 15'95

25A 30MA.

23004551

40A 30MA.

23004552



**COMBI 2 POLS AMB LIMITADOR SOBRETENSIO**

**41'28**

+ IVA = 49'95

25A.

23004553

40A.

23004554

**legrand**



**INTERRUPTOR DIFERENCIAL BIPOLAR**

**16'49**

+ IVA = 19'95

25A. 9659574

40A. 9659575



**MAGNETOTÈRMIC RX3 P + N**

Palanca taronja.

10A. 9686695

16A. 9686696

20A. 9686697

25A. 9686698

**4'92+ IVA = 5'95**

32A. 9686699

**7'40+ IVA = 8'95**

40A. 9686700

**9'05+ IVA = 10'95**



**MAGNETOTÈRMIC RX3 BIPOLAR**

Palanca taronja.

10A. 9686701

16A. 9686702

20A. 9686703

25A. 9686704

**6'57+ IVA = 7'95**

32A. 9686705

**8'22+ IVA = 9'95**

40A. 9686706

**10'70+ IVA = 12'95**

**TESA**  
**CINTA AÏLLANT TESAFLEX**

20 m x 19 mm. Adequada per a la majoria d'aplicacions d'aïllament elèctric i per a fleixat, reforç, segellament i protecció. Homologada.

- 1'86** + IVA = 2'25  
 9693764 Blanc.  
 9694417 Groc.  
 9693761 Blau.  
 9693762 Gris.  
 9693759 Vermell.  
 9694418 Verd.  
 9693765 Groc/verd.  
 9693757 Negre.  
 1022887 Marró.



**TESA**  
**CINTA AÏLLANT TESAFLEX**

Homologada i certificada. Resisteix fins a 90°C i 7.000V.

Referència	Mesures	Color	PVP
9696763	25 m x 25 mm	Negre	<b>2'93</b> + IVA = 3'55
9710187	25 m x 25 mm	Blanc	<b>2'93</b> + IVA = 3'55
9710188	25 m x 50 mm	Negre	<b>5'74</b> + IVA = 6'95
9710189	25 m x 50 mm	Blanc	<b>5'74</b> + IVA = 6'95



**SIMON**  
**BASE MULTIPLE EXTRAPOWER**

Protecció sobretensions i sobre càrrega. Longitud de cable 1,5m. Ample de cable 3G 1,5mm². Intensitat 16A. Tensió 250V~. Potència 3680W. Material alumini.



- 9708570 4 preses. **16'49** + IVA = 19'95  
 9678988 6 preses. **18'14** + IVA = 21'95  
 9678989 8 preses. **19'79** + IVA = 23'95  
 9708571 10 preses. **23'10** + IVA = 27'95

**WAGO**  
**BORNA DE CONNEXIÓ RÀPIDA**

Referència	Vies	mm²	Unitats	PVP
9715628	5	4	25	<b>16'49</b> + IVA = 19'95
9715632	5	6	15	<b>18'97</b> + IVA = 22'95
9715627	3	4	50	<b>20'62</b> + IVA = 24'95
9715631	3	6	30	<b>22'27</b> + IVA = 26'95
9715634	2 en línia	4	60	<b>24'75</b> + IVA = 29'95
9715630	2	6	50	<b>30'54</b> + IVA = 36'95
9715626	2	4	100	<b>33'02</b> + IVA = 39'95



**IRONSIDE**

**PROLONGADOR**

IP44. Color verd. Cable d'extensió Pro XT. Mànegua dimensionada màxim 16A. Clavilla mascle en línia IP54. Color verd festuc per a una major visibilitat i reducció d'accidents.

- 9706115 5 m. **9'88** + IVA = 11'95  
 9706116 10 m. **14'83** + IVA = 17'95  
 9706117 15 m. **24'75** + IVA = 29'95



**PROLONGADOR JARDÍ**

H05VV-F 3G 1.5mm². 16A / 250V. IP20. Endoll HY006-F amb protecció infantil. Organitzador de cable inclòs.

- 9685583 15 m. **20'62** + IVA = 24'95  
 9685584 20 m. **26'40** + IVA = 31'95  
 9685585 25 m. **32'19** + IVA = 38'95



**ENROTLLACABLES CASSETE DOMEST**

H05VV-F 1.5MM2 4 T SCHUKO. 16A 230W.

- 23001769 5 m. **13'18** + IVA = 15'95  
 23001767 10 m. **19'79** + IVA = 23'95  
 23001768 15 m. **26'40** + IVA = 31'95



**ENROTLLACABLES 4 PRESES**

IP20 protecció tèrmica i infantil 3x1.5mm².

- 23000138 15 m. **23'10** + IVA = 27'95  
 23000139 25 m. **28'88** + IVA = 34'95  
 23001770 50 m. **57'81** + IVA = 69'95



**ENROTLLACABLES 3 PRESES IP55 AMB TAPES**

- 23021696 25m. 3x1,5 mm². **43'76** + IVA = 52'95  
 23021697 50m. 3x1,5 mm². **74'34** + IVA = 89'95  
 23001771 25 m. 3x2,5 mm. **78'47** + IVA = 94'95



**IRONSIDE®**

**LLANTERNA FRONTAL LED RECARREGABLE**

23005527  
350LM COB 150LM XPE  
IPX4 amb sensor mans  
lliures.

**4'92** + IVA = 5'95



**LLANTERNA FRONTAL**

23041262  
3W LED USB Amb sensor moviment.

**9'88** + IVA = 11'95

**LLANTERNA FRONTAL**

9704913  
400 ML. 6 modes de llum,  
recarregable via USB.  
Waterproof. Inclou cable  
de càrrega i USB. Bateria  
recarregable inclosa.

**15'66** + IVA = 18'95



**IRONSIDE®**



**LLANTERNA LED FUNCIO ZOOM**

23005520  
400LM 3XAAA no incloses.

**4'92** + IVA = 5'95



**LLANTERNA DE MÀ**

Resistent a impactes recarregable. M 6500K IP44.

23040945 155 mm USB-C 6W 600L. 23040946 165 mm 9W.

**10'70** + IVA = 12'95 **13'60** + IVA = 16'45



**LLANTERNA TIPUS BOLÍGRAF RECARREGABLE COLUMBO 100**

9710446  
100 lúmens. IP67 impermeable. Submergible a 1 metre durant 30 minuts. Clip. Zoom x4. 3 modes de llum. Bateria Li-ion 10850.

**10'70** + IVA = 12'95



**LLANTERNA TÀCTICA RECARREGABLE/PILES 450 FLEX**

9710450  
450 lúmens. Flex-Power: Permet que funcioni amb la bateria recarregable o amb piles 3xAAA. IPX4 resistent a l'aigua. 4 modes de llum. Base magnètica. Zoom x6. Clip de butxaca.

**22'27** + IVA = 26'95

**IRONSIDE®**



**LLANTERNA LED 250LM TORCHY UV LLUM ULTRAVIOLADA**

23002904  
2 modes de llum.

**14'01** + IVA = 16'95

**MINI LLANTERNA TREBALL RECARREGABLE USB MAGNÈTICA**

23041353

**9'05** + IVA = 10'95



**LLANTERNA TREBALL LED RECARREGABLE**

23005523  
IP54 1000LM.

**11'53** + IVA = 13'95



**LLANTERNA PROFESSIONAL LED RECARREGABLE SOLAR**

23005524  
IP65 400LM.

**14'01** + IVA = 16'95



**IRONSIDE®**



**LLANTERNA TREBALL LED RECARREGABLE AMB TRIPODE**

23005525  
IP20 600LM.

**14'01** + IVA = 16'95



**LLANTERNA DE TREBALL SLIM PLEGABLE AMB IMANT RECARREGABLE**

23040944  
3,5W 500LM + LLUM UV + POWERBANK.

**18'97** + IVA = 22'95



**MINI PROJECTOR DE TREBALL RECARREGABLE AMB PINÇA I IMANT**

23040947  
5W 500LM IP44.

**11'12** + IVA = 13'45



**LLUM TREBALL LED RECARREGABLE**

23005526  
IP54 20W 1600LM.

**20'62** + IVA = 24'95



**FOCUS DE TREBALL RECARREGABLE**

23022790  
Temperatura ajustable. 2400LM.

**20'62** + IVA = 24'95

**IRONSIDE®**



**FOCUS DE TREBALL OMNI 2000**

9704185  
Omnidireccional que compta amb una potent sortida Dual 2.000Lm amb una funció de perill vermella. Nanses magnètiques amb un accessori magnètic o una base resistent per a la llum de mans lliures. Completament recarregable. Amb un banc d'energia per a carregar els teus dispositius alimentats per USB.

**39'63** + IVA = 47'95



**FOCUS DE TREBALL PORTÀTIL I RECARREGABLE D'US INTENSIU**

23040948  
20W 1300LM CCT. Amb imant i POWERBANK.

**40'87** + IVA = 49'45



**FOCUS DE TREBALL PORTÀTIL I RECARREGABLE D'US INTENSIU**

23040949  
30W 2100LM CCT. Amb imant i POWERBANK.

**57'81** + IVA = 69'45



**LLUM DE TREBALL D'ALTA POTÈNCIA AMB 2 ENDOLLS**

23040950  
50W 5500LM 5 m cable.

**67'73** + IVA = 81'45



**SALKI  
PELACABLES  
AUTOMÀTIC**  
9638172  
8600102, ajust automàtic  
al diàmetre del cable, per a  
cables trenats i conductors de  
0,6 mm 2-5 mm<sup>2</sup>.

**6'16** + IVA = 7'45



**PELACABLES AJUSTABLE**  
9681422  
Per a tots els cables rodons d'ús habitual  
amb un diàmetre de 4-28 mm. Tipus  
de cable: conductors de fil i cables amb  
aïllament de PVC. Fulla interior: ajustable  
i substituïble. Certificat: seguretat  
provada (atorgat per TÜV Nord). Material:  
poliamida reforçada amb fibra de vidre.

**10'29** + IVA = 12'45

**PELACABLES  
AUTOMÀTIC**  
9681419  
Per a tots els conductors de  
fil i cable d'ús habitual de 0,2  
a 6,0 mm<sup>2</sup>. Topall ajustable de  
longitud entre 5 i 12 mm. Fulla  
de tall lateral integrada per a un  
diàmetre de fins a 2 mm.

**18'97** + IVA = 22'95



**ALYCO  
TISORES  
ELECTRICISTA**  
9692892  
145 mm. Fabricades en  
acer inoxidable. Funció  
pelacables.

**10'70** + IVA = 12'95

**KNIPEX  
TISORES ELECTRICISTA**  
9677178  
155 mm. Talls de tall micro  
dentats d'acer inoxidable amb  
dureza de 56 HRC. Mànc  
antilliscant ergonòmic en 2  
components reforçats amb fibra  
de vidre. Talls de tall amb talla  
cables i funda per al cinturó.

**23'93** + IVA = 28'95

### CLAU ARMARI DISTRIBUCIÓ I CABINES

9660162  
En ZINC. Quadrat de 6-8 mm. Triangle de 9 mm. Doble barra  
de 5/14 mm. Punta tornavis reversible de PL 7 i PH 2. Adaptador  
plàstic ¼.

**20'21** + IVA = 24'45



### KNIPEX

#### CLAU CABINES DE CONTROL

9650227  
001101. Vàlida per a tots els passos i tancaments habituals.

**33'02** + IVA = 39'95



## IRONSIDE



**ALICATES TALL  
DIAGONAL**  
9660114  
110 mm. Mànc recobert de pvc.

**19'79** + IVA = 23'95



**ALICATES TALL DIAGONAL**  
1000 V. Mànc bicomponent.

9660155 145 mm. **24'75** + IVA = 29'95  
9660156 160 mm. **25'58** + IVA = 30'95



**ALICATES BOCA SEMI RODONA  
AMB TALLANT**  
1000 V. Mànc bicomponent.

9660152 160 mm. **22'93** + IVA = 27'75  
9660153 200 mm. **25'58** + IVA = 30'95



**ALICATES UNIVERSALS**  
1000 V. Mànc bicomponent.

9660149 160 mm. **23'93** + IVA = 28'95  
9660150 180 mm. **24'75** + IVA = 29'95  
9660151 200 mm. **28'06** + IVA = 33'95



**TORNAVIS  
CERCAVOLS**  
9660322  
100 / 250 V. Amb neó.  
3x0,80/65.

**3'26** + IVA = 3'95



**TORNAVIS BOCA PLANA  
AÏLLAT**  
1000 V. Bicomponent.

9660311 2,5x75. **4'09** + IVA = 4'95  
9660312 3,5x100. **4'09** + IVA = 4'95  
9660314 5,5x125. **4'92** + IVA = 5'95



**TORNAVIS BOCA PHILLIPS  
AÏLLAT**  
1000 V. Bicomponent.

9660317 0x60. **3'93** + IVA = 4'75  
9660318 1x80. **4'09** + IVA = 4'95  
9660319 2x100. **4'92** + IVA = 5'95

### JOC 5 TORNAVIS AÏLLATS



9660275  
Per a treballs en equips de baixa tensió de fins a  
1000V. Inclou: Plans 2,5 x 75mm, 3,5 x 100mm, 4  
x 100mm i 5,5 x 125mm. Phillips ph 2 x 100mm.

**18'14** + IVA = 21'95

## IRONSIDE



**ALICATES  
TERMINALS  
60 PECES**  
9659766

**16'49** + IVA = 19'95

### ALICATES PREMSATERMINALS TIPUS "WESTERN" RJ

11/12/45  
9710682  
Procés d'entallament de gran  
exactitud, gràcies a l'avenç  
paral·lel de les mordasses;  
amb sistema de bloqueig; amb  
dispositiu addicional per pelar  
cables rodons.

**33'02** + IVA = 39'95



**ALICATES PER  
A TERMINALS**  
9709850

**185'12**  
+ IVA = 224'00



### LED

**COMPROVADOR  
TENSIO C-LOGIC**  
9692888  
50043. Detecta tensió  
de 12 V a 400 V. Indica  
polaritat en tensions DC.  
IP54. Fabricació CEE.

**19'79** + IVA = 23'95



### MULTÍMETRE DIGITAL

9706993  
UT131C és de la mida del palmell de la mà  
d'alta precisió, està dissenyat per mesurar  
voltatge a AC/DC, resistència, temperatura a  
Co i Fo, revisa continuïtat de circuits i díodes,  
és de rang manual i té un display màx. de  
2.000. CARACTERÍSTIQUES DESTACABLES:  
rang manual, comprovador de díodes, mesura  
temperatura i resistència. Accessoris: piles  
incloses, cable de prova, sonda de temperatura  
i funda.

**20'62** + IVA = 24'95



**MULTÍMETRE DIGITAL  
C-LOGIC**  
9692889  
50002. Mesurament de tensió  
AC/DC (600V), corrent DC  
10A i resistència. Continuïtat i  
díodes. Retenció de lectures i  
indicador de bateria baixa.

**42'77** + IVA = 51'75

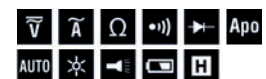

**PINÇA AMPERÍMETRE DIGITAL  
C-LOGIC**  
9692890  
Mesurament de tensió AC/DC (600 V),  
corrent AC (600A), resistència, continuïtat  
i díodes. Mesurament en TRMS. Encendre i  
mesurar. Mesurament de corrent AC 600A  
amb pinça. Autoapagada i indicador de  
bateria baixa.

**66'07** + IVA = 79'95



# BANY I LAMPISTERIA

## Desembussador de molla per a canonades



**DESEMBUSSADOR  
MANXA**  
9645071

**2'27** + IVA = 2'75



**DESEMBUSSADOR  
GRAN**  
9451436  
Ø 14 cm.

**5'74** + IVA = 6'95



**9716491**  
Elimina ràpidament les obstruccions i neteja els desguassos amb facilitat. Màneg de fusta o plàstic. 3 m x 5 mm.

**3'26** + IVA = 3'95



**9716492**  
Elimina ràpidament les obstruccions i neteja els desguassos amb facilitat. Màneg de fusta o plàstic. 5 m x 9 mm.

**9'05** + IVA = 10'95



**9716493**  
Elimina ràpidament les obstruccions i neteja els desguassos amb facilitat. Màneg de fusta o plàstic. 10 m x 9 mm.

**13'18** + IVA = 15'95



**9716494  
AMB TAMBOR.**  
Per a desguassos domèstics petits o mitjans. Filferro d'acer de ressort resistent a l'oxidació, vareta equipada amb punta en espiral. Recipient de plàstic autoemmagatzematge amb màneg giratori. Empunyadura de pistola ergonòmica per a més comoditat. Coberta del tambor de plàstic. 6 m x 9 mm.

**10'70** + IVA = 12'95

## IRONSIDE®



**TALLATUBS**  
9670398

Per a tubs de 3 a 30 mm, inclou fulla de recanvi.

**13'18** + IVA = 15'95



**TALLATUBS**  
9670399

Per a tubs de 3 a 35 mm, inclou rebarbador i fulla de recanvi.

**26'40** + IVA = 31'95



**TALLATUBS PROFESSIONAL**  
9671096

3-35 mm. Per a Inoxidable. Amb fulla de recanvi.

**34'67** + IVA = 41'95



**TALLATUBS PROFESSIONAL**  
9671095

6-76 mm. Per a coure, alumini, metalls prims. Amb 2 fulles de recanvi.

**45'41** + IVA = 54'95

## NIVEL



**CLAU STILLSON**

1001152 250 mm **8'22** + IVA = 9'95  
1001153 300 mm **10'70** + IVA = 12'95  
1001154 350 mm **15'66** + IVA = 18'95  
1001155 450 mm **18'97** + IVA = 22'95

## IRONSIDE®



**CLAU AJUSTABLE SUPER OBERTURA**

Empunyadura Ergo Top, subjecció òptima i treball confortable. Boques extrafines.  
9673897 6" - 150 mm. **27'23** + IVA = 32'95  
9673898 8" - 200 mm. **29'55** + IVA = 35'75

## IRONSIDE®



**TENALLA D'OBERTURA MÚLTIPLE**

Màneg recobert de pvc.  
9660110 170 mm. **14'01** + IVA = 16'95  
9660111 240 mm. **14'83** + IVA = 17'95  
9660109 240 mm. **16'49** + IVA = 19'95



**ALICATES DE BEC DE LLORO  
"SPEEDY PLUS"**  
9703590

Dents enduredes inductives. 30% més de capacitat. Dents de regulació més petites per a major precisió. Màneg de 2 components.

**33'84** + IVA = 40'95



**TENALLA CLAU**

Boques llises amb pressió en paral·lel. Efecte palanca optimitzat. Ajust automàtic mitjançant botó. Capacitat: 1 3/4".

9677180 150 mm **56'98** + IVA = 68'95  
9671332 180 mm **57'81** + IVA = 69'95  
9623113 250 mm **66'90** + IVA = 80'95  
9710677 300 mm **82'60** + IVA = 99'95

**Corberó**

**TERMO ELÈCTRIC VERTICAL**

23025661

28 L.

**90'08** + IVA = 109'00

23025662

47 L.

**106'61** + IVA = 129'00

23025663

73 L.

**139'67** + IVA = 169'00

23025664

92 L.

**156'20** + IVA = 189'00



- Instal·lació vertical
- Capacitat 30 L
- Ànode magnesi
- Tanc acer esmaltat
- Desconnexió automàtica seguretat
- Silenciós: 15 dB

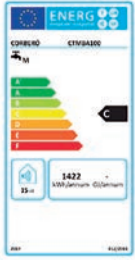

**Corberó**



**ESCALFADOR ATMOSFÈRIC**

23029152

A gas butà, compacte i eficient, amb cabal d'11 l/min, encesa electrònica automàtica, tecnologia de baixes emissions (Low NOx) i classificació energètica A, ideal per a un subministrament constant d'aigua calenta de manera segura i respectuosa amb el medi ambient.

**247'11** + IVA = 299'00

**Corberó**



**ESCALFADOR ESTANC GAS BUTÀ**

23029151

Equip de gas natural estanc, eficient i compacte, amb encesa electrònica, display tàctil, modes ECO/Auto i kit d'evacuació inclòs; ofereix 11 l/min, classificació energètica A i alt rendiment en un disseny lleuger i segur.

**313'22** + IVA = 379'00

**Aïllament canonada aigua**

Adequades per a canonades d'aigua calenta sanitària, calefacció i aire condicionat.



**CONQUILLA ESCUMA GRIS**

9700369 1m ø int.15 mm **1'20** + IVA = 1'45

9700370 1m ø int.18 mm **1'61** + IVA = 1'95

9700371 1m ø int.22 mm **2'02** + IVA = 2'45

9700372 1m ø int.28 mm **2'02** + IVA = 2'45



**HIDROWATER CARTUTXOS OSMOSI**

1001047

Sediments Hidrowater Nereo kit4 carbó gac.

**13'18**

+ IVA = 15'95



**EQUIP OSMOSI INVERSA DOMÈSTICA 5 ETAPES MODEL ALBA**

9716071

La membrana semipermeable de l'osmosi inversa elimina els elements químics nocius dissolts, així com les impureses microscòpiques de l'aigua. Aigua cristal·lina per a beure o cuinar. Producció d'aigua pura, amb baix contingut en sals. - Carbó actiu 100% trenqués de coco - Membrana 50 GPD Certificat NSF/ANSI Standard 058 - Inclou aixeta Margarita i manòmetre. - Dipòsit d'acumulació de 12 L - Kit d'instal·lació.

**106'61** + IVA = 129'00



**AIXETA CUINA 2 SORTIDES CANELLA ALTA**

9709004

Mesclador repeu. Cos de llautó. Canella giratòria. Inclou enllaços d'alimentació flexibles M10 3/8"x350 mm.

**90'08** + IVA = 109'00

**arco**

**VÀLVULA D'ESCAIRE PN16 M-M**

9317454

Roscar VITAO. Comandament nova metall crom - A-80.

**7'40** + IVA = 8'95



**arco**

**AIXETA ESFERA JARDÍ**

3289310

**10'70** + IVA = 12'95



**arco**

**VÀLVULA D'ESCAIRE 9331602**

Doble PN16 Roscar VITAO. Comandament nova metall - Rentadora Combi.

**19'79** + IVA = 23'95



**feminaya**

**CONJUNT DESCARREGADOR**

23040735

Foni TYFON 3G" + Aixeta Dual FENYX.

**20'62**

+ IVA = 24'95



**Roca**

**AIXETA FLOTADOR UNIVERSAL**

Mecanisme amb rosca metàl·lica. Compacte i ompliment ràpid. 9692169

Alimentació lateral. **19'79**

+ IVA = 23'95

9692170

Alimentació inferior. **23'93**

+ IVA = 28'95



**Roca**

**DESCÀRREGA SIMPLE**

9650801

Amb 4 polsadors. Recanvi original ROCA per a cisterna WC de descàrrega simple.

**32'23**

+ IVA = 39'00



**Roca**

**DESCÀRREGA WC DUAL**

9650800

Descarrega WC dos Polsadors. Recanvi original ROCA per a cisterna WC de doble descàrrega.

**40'29**

+ IVA = 48'75



**clever** Sèrie GO MONOCOMANDAMENTS

					
<b>BIDET</b> 9700071 <b>28'88</b> + IVA = 34'95	<b>LAVABO</b> 9700070 <b>28'88</b> + IVA = 34'95	<b>DUTXA</b> 9700073 <b>39'63</b> + IVA = 47'95	<b>BANY-DUTXA</b> 9700072 <b>45'41</b> + IVA = 54'95	<b>AIGÜERA CANELLA TUB</b> 9700074 <b>34'67</b> + IVA = 41'95	<b>AIGÜERA MURAL</b> 9700075 <b>41'28</b> + IVA = 49'95

Sèrie Orea white mat

Composició: Acer inoxidable.

PENJADOR PER A MAMPARA

Composició: Silicona.

					
<b>PENJADOR</b> 23040676 AN: 10 cm x AL: 4.5 cm x P: 6.5 cm. <b>15'66</b> + IVA = 18'95	<b>PORTA-ROTLLES AMB TAPA</b> 23040679 25 cm x 36 cm x 14 cm. <b>17'31</b> + IVA = 20'95	<b>TOVALLOLER DE CÈRCOL</b> 23040677 AM: 20.5 cm x AL: 12.5 cm x P: 7.5 cm. <b>20'62</b> + IVA = 24'95	<b>TOVALLOLER DE BARRA</b> 23040678 AM: 40 cm x AL: 4.5 cm x P: 7 cm. <b>30'54</b> + IVA = 36'95	<b>23040683</b> AN: 5 cm x AL: 9.5 cm x P: 4.5 cm. <b>4'09</b> + IVA 4'95	<b>DOBLE</b> 23040684 AM: 5 cm x AL: 9.5 cm x P: 7 cm. <b>6'57</b> + IVA 7'95

			
<b>DOSIFICADOR BANY SABÓ HIDROALCOHÒLIC I-NOVA</b> 1006936 ABS blanc. 1100 ml. 22,5x13x9,5 cm. <b>9'88</b> + IVA = 11'95	<b>DISPENSADOR DE PAPER METXA I-NOVA</b> 1006937 ABS blanc. 33,4x22,6x23 cm. <b>13'18</b> + IVA = 15'95	<b>PORTA-ROTLLES HIGIÈNIC I-NOVA ABS BLANC</b> 1006939 27,5x27,5x12 cm. <b>8'06</b> + IVA = 9'75	<b>CATIFA DE BANY DIATOMITA</b> AM: 39 cm x AL: 1 cm x P: 60 cm; Composició: Terra de diatomees. <b>27'23</b> + IVA = 32'95 23040686 Gris 23040687 Gris marbre

· superabsorbent  
· Antilliscant  
· Antibacteriana

				
<b>SEIENT BANY OLYMPIA UNIVERSAL BLANC</b> 2756719 Fabricada amb PP 1.500 gr. Universal. Fixació: caragol i sistema corredisses Útils de fixació inclosos. Forma ovalada. <b>21'45</b> + IVA = 25'95	<b>CAIGUDA ESMORTEÏDA TATAY</b> 9683136 Apte per a tota mena de vàters de mesura estàndard. Tancament suau Soft-Close esmorteït i silencios. Col·locació i fixació fàcil, accessoris per al muntatge inclosos. <b>30'54</b> + IVA = 36'95	<b>2665678</b> Frontisses de niló. 44,6x36x4,8 cm. <b>37'14</b> + IVA = 44'95	<b>7590854</b> Amb frontisses metàl·liques. 44,6x36x4,8 cm. <b>47'89</b> + IVA = 57'95	<b>TAPA WC DAMA</b> 9648682 Original ROCA. Frontisses acetàliques extraïbles. 450x327x4,8 cm. Material antibacterià. Inclou frontisses i cargols de fixació. <b>61'12</b> + IVA = 73'95

				
<b>ALCADOR WC AMB TAPA</b> 9676505 Adaptable a tots els seients, el seient augmenta l'altura i ofereix una posició més còmoda en asseure's evitant sobrecàrrega en maluc i genolls. Inclou tapa de tancament esmorteït. Capacitat 150 kg. 41,5x44x19 cm. <b>79'95</b> + IVA = 87'95	<b>BARRA DE SEGURETAT</b> Acer inoxidable massís d'alta qualitat de lluentor intensa. La combinació òptima de funcionalitat i qualitat. Inclosos caragols i tacs. 9649716 25 cm. <b>15'66</b> + IVA = 18'95 9649715 30 cm. <b>18'14</b> + IVA = 21'95	<b>BARRA DE SEGURETAT AMB VENTOSES</b> 9631594 Pressionant la placa de ventosa i plegant la palanca s'instal·la fàcilment i es lleva amb la mateixa rapidesa. De material plàstic estable d'alta qualitat. 29 cm. <b>17'23</b> + IVA = 18'95	<b>TAMBORET D'ALTURA AJUSTABLE</b> 9676504 Seient de material plàstic d'alta qualitat. Potes d'alumini regulable en 5 posicions de 35 a 45 cm. Capacitat 120 kg. 32x32x35-45 cm. <b>63'59</b> + IVA = 69'95	<b>TAMBORET AMB RESPALL</b> 9676503 Seient de material plàstic d'alta qualitat. Potes d'alumini regulable en 5 posicions de 35 a 45 cm. Capacitat 120 kg. 32x32x35-45 cm. <b>81'77</b> + IVA = 89'95

# ADHESIUS, AÏLLANTS I SILICONES



**ADHESIU NURAL 30**  
9020794  
150 gr. Massilla adhesiva formulada especialment per a aplicacions sotmeses a temperatures extremes. Resisteix fins a 1000°C.

**8'22** + IVA = 9'95



**ADHESIU BICOMPONENT EPOXI**  
23019016  
Multimaterial de ràpid assecat i enganxat fort, durador i transparent.

**8'22** + IVA = 9'95



**ADHESIU REPAIR EXTREME**  
9211562  
20gr. Adhesiu universal amb tecnologia exclusiva Flexcept apte per a totes les condicions i materials.

**9'88** + IVA = 11'95



**ADHESIU INSTANTANI SUPER GLUE-3**  
1076696  
Professional 20 gr. Adhesiu universal instantani. Màxima força en pocs segons. Alt rendiment, ús freqüent.

**13'18** + IVA = 15'95



**ADHESIU ARALDITE PROFESSIONAL 75+75ML**  
926853  
Resisteix fins a 350Kg/cm². Temps de treball: 90min. Enduriment: 8h. Fortalesa màxima: 14h.

**21'90** + IVA = 26'50



TAP PINZELL

\* **ADHESIU PVC-25 PRESSIÓ**  
Adhesiu soldador ràpid i potent per a PVC rígid en pressió, unions ultreresistents, certificat aigua potable, assecat express, complex UNE-EN 14814/14680.

1032500	125 ml	<b>2'07</b> + IVA = 2'50
1032501	250 ml	<b>4'67</b> + IVA = 5'65
1032502	500 ml	<b>7'40</b> + IVA = 8'95
1032503	1000 ml	<b>12'36</b> + IVA = 14'95



**ADHESIU BUNITEX P-55**

Adhesiu de contacte amb temps de treball llarg. Enganxat de cautxú, goma, cuir, fusta, suro, metall, unions flexibles i duradores. Forta adherència inicial i amb temps de treball llarg. Enganxat de cautxú, goma, cuir, fusta, suro, fòrmica, metall fibres vegetals o sintètiques.

9615263	250 ml	<b>3'26</b> + IVA = 3'95
9118808	500 ml	<b>5'33</b> + IVA = 6'45
9118909	1L	<b>8'22</b> + IVA = 9'95
9705949	400 ml	<b>10'70</b> + IVA = 12'95



**COLA DE POLIURETÀ GORILLA**

Proporciona unions d'alta resistència, impermeables per a un ampli rang de materials excepte PE i PP.

23019013	115 ml.	<b>10'70</b> + IVA = 12'95
23019014	250 ml.	<b>16'49</b> + IVA = 19'95

## Cintes adhesives



**CINTA EMBALAR MIARCO**  
Polipropilè. Adhesiu sense dissolvents.

**TRANSPARENT**  
9688823 66 m x 48 mm. **1'20** + IVA = 1'45  
9694552 132 m x 48 mm. **2'44** + IVA = 2'95  
**MARRÓ**  
9688824 66 m x 48 mm. **1'20** + IVA = 1'45  
9694553 132 m x 48 mm. **2'44** + IVA = 2'95



**CINTA DOBLE CARA TESA**  
4944. Cinta de teixit molt fort per a aplicació permanent en terres.

7932071	10 m x 50 mm.	<b>5'74</b> + IVA = 6'95
7932172	25 m x 50 mm.	<b>11'53</b> + IVA = 13'95



**CINTA D'ALUMINI MIARCO**  
Protecció i segellament de canonades i conductes.

9674404	10 m x 50 mm.	<b>2'02</b> + IVA = 2'45
9694845	50 m x 50 mm.	<b>8'06</b> + IVA = 9'75



**CINTA AMERICANA ECO PRO STRONG**  
Cinta d'ús general, repel·leix l'aigua i adhereix sobre superfícies rugoses.

**COLOR NEGRE**  
23002985 25 m x 50 mm. **6'57** + IVA = 7'95  
23002987 50 m x 50 mm. **9'87** + IVA = 11'95  
**COLOR GRIS**  
23002986 25 m x 50 mm. **6'57** + IVA = 7'95  
23002988 50 m x 50 mm. **9'87** + IVA = 11'95

## Silicones



**CINTA SEGELLADORA ADHESIVA CUINA I BANY SILKON**

Segellat de juntes decoratives i duradores. Ús en banyera, plat de dutxa, lavabo, escriptori, aigüera, terra i rajoles. Fàcil d'aplicar.

9690739	3,35 m x 22 mm	<b>11'52</b> + IVA = 13'95
1001798	3,5 m x 38 mm	<b>15'66</b> + IVA = 18'95

**SILICONA NEUTRA CONSTRUCCIÓ**

290 ml. Elàstica, ideal per a materials sintètics i delicats. Segellat entre PVC, perfils de fusta i metall tractats i vidre. Resistent als raigs UV i a la descoloració.

\* **2'89** + IVA = 3'50  
23002628 Blanc.  
23002629 Transparent.



**SILICONA ALTA TEMPERATURA**

9693009 S705. Silicona neutra d'alta qualitat resistent a altes temperatures fins a 240°C. Especialment indicada per al segellament de forns, estufes industrials, sistemes de calefacció, components en motors, etc.

\* **5'74** + IVA = 6'95



## Massilles de poliuretà

**MASSILLA POLIURETÀ ENGANXA SEGELLA**

300 ml. Segellador elàstic monocomponent de poliuretà per al segellat de juntes i enganxat de materials de construcció. Resistència a les vibracions.

\* **3'51** + IVA = 4'25  
9644117 Blanc.  
9644118 Gris.  
9644119 Marró.  
9644120 Negre.



**MASSILLA DE POLIURETÀ 40 FC**

600 ml. De forta adherència inicial. Enganxa i segella la majoria de materials típics de construcció. Es pot fer servir en interior i exterior. Pintable. Format per a grans aplicacions.

**5'17** + IVA = 6'25  
Blanc. 9711700  
Gris. 9711702  
Marró. 9711703  
Negre. 9711701



\* PREU UNITAT PER CAIXA COMPLETA. UNITATS INDICADES.

## Escumes de poliuretà



### ESCUMA PU SODAL

750ml. Escuma de farciment a base de poliuretà. Ideal per al farciment de forats i buits, tant en interior com en exterior.  
Cànula. 9644121

\* 4'34 + IVA = 5'25  
Pistola. 9671183  
\* 4'50 + IVA = 5'45

CAIXA 12 UNITATS



### ESCUMA PU ORBAFOAM TEULA

650ml. Per enganxar tot tipus de teules (plana, mixta, àrab) en superfícies de formigó, morter, fusta o fibrociment.

9716541 Cànula gris 6'16 + IVA = 7'45 \*  
9716542 Cànula vermell 6'16 + IVA = 7'45 \*  
9716543 Pistola gris 6'16 + IVA = 7'45 \*  
9716544 Pistola vermell 6'16 + IVA = 7'45 \*



### ESCUMA POLIURETÀ ULTRA RÀPIDA PENOSIL 123 23019029

Alt rendiment per a instal·lació de finestres i portes. Aplicació amb pistola, cel·la compacta, expansió controlada i estructura d'alta qualitat. Excel·lent aïllant i curat ultraràpid. Llest per a tallar en 15 min.

\* 8'22 + IVA = 9'95



### ESCUMA PU ORBAFOAM FIRE STOP

750 ml. Amb classificació B2 de reacció al foc. Escuma de gran rapidesa, excel·lent adherència i capacitat d'aïllament. Segellament i farciment de juntes, esquerdes i buits de panells i plaques aïllants.

9649826 Cànula. 12'64 + IVA = 15'30 \*  
9649825 Pistola. 13'18 + IVA = 15'95 \*

## Adhesius de muntatge i segelladors



### ADHESIU DE MUNTATGE MONTA KIT PROFESSIONAL

Adhesiu de muntatge amb base neoprè. Elasticitat permanent, emplenat. Excel·lent adherència sobre qualsevol material de construcció. Blanc.

9681426 125gr. 4'75 + IVA = 5'75  
3267684 350gr. 6'28 + IVA = 7'60



### ADHESIU SEGELLADOR POWERFIX

D'alta adherència i ràpida subjecció inicial. Es pot fer servir amb multitud de materials i fins i tot sota l'aigua. Resisteix la intempèrie i raigs UV. Junta flexible.

9710616 Transp. 295gr. 7'40 + IVA = 8'95 \*  
9710562 Blanc 430gr. 7'02 + IVA = 8'50 \*



### ADHESIU DE MUNTATGE FIXA + PLUS TURBO

290ml. Adhesiu híbrid MS, subjecció inicial 3 segons, resistència tracció 400 kg, elasticitat 250%.

\* 6'57 + IVA = 7'95

1002849 Blanc. 150gr 4'55 + IVA = 5'50

23001016 Blanc.  
23001017 Negre.  
23001018 Gris.  
23001019 Marró.



### ADHESIU DE MUNTATGE MONTACK TURBO

450gr. Enganxa gairebé tots els materials (fins i tot en mullat) 15 min.

\* 7'40 + IVA = 8'95



### ESCUMA ADHESIVA MUNTATGE EASYPEGA TURBO 888 2 EN 1 23022783

Fixació en 60 segons. Doble aplicació, manual i pistola. Color groc clar.

\* 8'22 + IVA = 9'95



### ADHESIU SEGELLADOR MS-35

300ml. Multimaterial amb potent adhesió fins i tot sota l'aigua. Alta elasticitat. Resisteix tot tipus de climatologia i raigs UV. No corroeix. Pintable.

9709955 4'92 + IVA = 5'95 \*  
9709956 6'16 + IVA = 7'45 \*



### ADHESIU SEGELLADOR MS 35 TOTAL

Enganxa + segella + repara. Tot tipus d'aplicacions. Excel·lent adherència fins i tot sobre mullat, pintable, no minva, no esquerda. Sense olor. Interior i exterior. 300 ml.

\* 4'92 + IVA = 5'95  
8864180 Blanc.  
1022331 Gris.  
1022332 Marró.  
1022333 Negre.



### ADHESIU SEGELLADOR H750 SEAL N BOND PREMIUM

290 ml.

6'20 + IVA = 7'50  
5459 Blanc.  
6550 Gris.  
88736 Marró.  
5460 Negre.

ADHESIU MUNTATGE H505 SEAL N BOND CRYSTAL 23019056  
290 ml. Transparent.  
\* 7'02 + IVA = 8'50



### ADHESIU SEGELLADOR MULTIS SIKAFLEX 111 STICK & SEAL

290 ml. Ús interior o exterior sobre gran varietat de suports.

\* 9'05 + IVA = 10'95  
9700610 Blanc.  
9696849 Gris.  
9696736 Marró.  
9696735 Negre.

## Aplicadors



### PISTOLA 9715952

Aplicador giratori reforçat.

11'53 + IVA = 13'95



### PISTOLA APLICADOR TUBULAR MORTER 01513 9633117

Tubular de 13 per a cartutxos 300 i bosses de 300, 450 i 600, amb rosques metàl·liques (no de plàstic ni niló). Amb peça doble d'embranchada.

12'36 + IVA = 14'95



### APLICADOR SEGELLADORA MG 400 ERGONOMIC 23022723

Ajust 180 kg de pressió de descàrrega. Per a cartutxos de 310 ml. antidegotegit. Suport giratori de 360°.

16'49 + IVA = 19'95



### PISTOLA CARTUTXOS MG 550 9696253

Per a cartutxos de 310 ml. Suport giratori de 360°.

28'88 + IVA = 34'95



### APLICADOR ESCUMA POLIURETÀ 9633110

025GT. Vàlvula i vareta teflonades, de gran estancitat. Oferint alta prestació. Únic aplicador del mercat amb l'homologació TUV i CE.

19'79 + IVA = 23'95

# NETEJA I DROGUERIA

**KÄRCHER**

## ASPIRADORA EN SEC I HUMIT NT 22/1 AP L 23041244

Destaca a l'hora d'afrontar tasques professionals. Domina sense esforços la pols, la brutícia gruixuda i els líquids amb el filtre semiautomàtic i el filtre de cartutx de PES resistent a la humitat. Dimensions molt reduïdes i pes lleuger.

**165'25** + IVA = 199'95



## ASPIRADORA PER A BRUTÍCIA SÒLIDA I LÍQUIDA WD 6 P S AMB RECOLLIDOR PER A POLS DE TREPANT 9709974

Aspiradora multiús, aspirar interior de vehicles, garatges, soterranis i grans quantitats d'aigua. Funció de bufat. Bossa filtrant de feltre. Sortida de desguàs. Magatzematge per a accessoris i cables. Presa de corrent per a eines elèctriques. Neteja del filtre per botó. Màx. potència absorbida: 1300w. Potència de succió real: 260W. Capacitat recipient d'acer inoxidable: 30l. Longitud mànega: 2,2mts., Longitud de cable: 6m. Càrrega màxima: 11 Kg. Nansa per a transport.

**206'61** + IVA = 250'00



## HIDRONETEJADORA KÄRCHER 9698469

HD5/15C. Pressió de treball 150 bar. Cabal màxim 500 l/h. Temperatura màxima de l'aigua 60°. Potència absorbida 3 kW. Pes 25,2 kg.

**785'12** + IVA = 950'00



## ASPIRADORA KÄRCHER. NT48/1 9619613

1380 W, aspira sòlids i líquids, cabal aire 61 l/s, dipòsit plàstic de 48 l, 7,5 m de cable, pes 10 kg.

**301'65** + IVA = 365'00

## Netejavidres



### NETEJAVIDRES INOX

Perfil de goma, llarga durada. Adaptable a mànecs rosca universal.

9619415 25 cm. **7'81** + IVA = 9'45

9619417 35 cm. **8'93** + IVA = 10'80

9619419 45 cm. **9'75** + IVA = 11'80



### NETEJAVIDRES MULLADOR INOX

Perfil de goma de llarga durada i mullador de fibres sintètiques teixides. Gran poder de retenció d'aigua. Adaptable a mànecc rosca universal.

23017503 25 cm. **20'62** + IVA = 24'95

9706489 35 cm. **23'51** + IVA = 28'45



## FIBRA VERDA ROFESSIONAL 9650072

SCOTCH-BRITE 96. Rotlle 6m x 134mm, pretallat. Excel·lent capacitat de neteja.

**22'27** + IVA = 26'95



## DISPENDADOR PAPER INDUSTRIAL

Tub d'acer i ABS antiestàtic. Color gris.

1001025 Terra.

**20'25**

+ IVA = 24'50

23001194 Mural.

**19'42**

+ IVA = 23'50





**DESEMBUSSADOR MELT**  
1 L. Sense àcid sulfúric. Segur per a les canonades.  
23010232 No àcid gel.  
\* **5'54** + IVA = 6'70  
9704893 No àcid.  
\* **5'21** + IVA = 6'30  
CAIXA 12 UNITATS



**DESEMBUSSADOR POTENT**  
5915885  
1 L. Sense àcid sulfúric. Actua en només 30 min. No augmenta la temperatura de la canonada. No esquitxa.  
\* **6'45** + IVA = 7'80  
CAIXA 6 UNITATS



**DESEMBUSSADOR EXTREME**  
9636193  
2x0,5 L. Tecnologia dos components, llestos per a usar. No esquitxa ni bombolleja. Per a les obstruccions més persistents.  
\* **10'95** + IVA = 13'25  
CAIXA 6 UNITATS



**ELIMINADOR TAQUES HUMITAT**  
5915784  
500 ML. Ús interior i exterior. Acció preventiva matant el cep del fong.  
\* **6'98** + IVA = 8'45  
CAIXA 6 UNITATS



**ELIMINADOR DE FLORIDURA**  
9693016  
Muffixid 500 ml. Elimina i prevé la formació de floridura, molsa i algues.  
\* **9'88** + IVA = 11'95  
CAIXA 12 UNITATS



**ELIMINADOR ADHESIU PROFESSIONAL**  
9635060  
0,3 L. Netejador de restes d'adhesiu i taques de quitrà.  
\* **6'57** + IVA = 7'95  
CAIXA 6 UNITATS



**ELIMINADOR DE SILICONA**  
100 ML  
9633403  
Inclou espàtula i brotxa.  
\* **11'24** + IVA = 13'60  
CAIXA 6 UNITATS



**NETEJADOR VIDRES I MIRALLS**  
9654911  
500 ml. Neteja de vidres sense empremtes. Ràpid i sense esforç.  
\* **3'68** + IVA = 4'45  
CAIXA 6 UNITATS



**NETEJADOR TAQUES CALÇ-OXID**  
5916087  
500 ml. Elimina restes de calç, taques d'oxid i orina persistents. No danya les juntes.  
\* **7'40** + IVA = 8'95  
CAIXA 6 UNITATS



**NETEJADOR FERROKLEEN**  
9683238  
1 kg. Neteja oxid i calç en metalls ferrosos. Ús directe.  
\* **9'05** + IVA = 10'95  
CAIXA 6 UNITATS



**LLEVACIMENT RC-10**  
9706686 1 L.  
Gran poder desincrustant i ràpida acció netejadora.  
\* **7'40** + IVA = 8'95  
9677833 5L.  
\* **29'71** + IVA = 35'95



**DESGREIXADOR PROFESSIONAL**  
9652176  
5 L. Elimina tota la brutícia fins i tot els greixos més difícils. També, taques a la roba.  
\* **16'45** + IVA = 19'90



**LÍQUID DE FREGAR INSECTICIDA PROFESSIONAL**  
9652174  
5 L. Neteja i elimina insectes, reptants. Terres d'interior o exterior de terratzo, marbre o gres.  
\* **20'58** + IVA = 24'90



**DESGREIXADOR GENERAL BIODEGRADABLE ALCALÍ**  
23019536  
5 L. Elimina tot tipus de brutícies olioses i/o greixoses. No deixa residus, ni pel·licula oliosa.  
\* **8'64** + IVA = 10'45



**TOVALLOLETES NETEJADORES INDUSTRIALS**  
9710706  
Pot 50 unitats. Multiusos. No transfereixen la brutícia.  
\* **8'88** + IVA = 10'75



**RENTAMANS FAST ORANGE**  
Ús directe. Gran poder de neteja en sec, sense necessitat d'aigua. Biodegradable.



23009455 440ml.  
\* **5'74** + IVA = 6'95  
9640484 3,78 L.  
\* **18'97** + IVA = 22'95

**NIVEL**



**GEL DERMOPROTECTOR NACRAT**  
23019537  
5 L. Especial rentat de les mans. Neteja i hidrata. Indicant per a pells sensibles.  
\* **9'88** + IVA = 11'95



**SABÓ MANS AMB ABRASIU NATURAL**  
1000613  
5 L. amb dosificador. Desgreixa i dissol brutícia, greix, carbó i engrut.  
\* **23'51** + IVA = 28'45

# VESTUARI I PROTECCIÓ LABORAL



**SAMARRETA TÈCNICA FLUOR MATCH**  
100% Polièster. 160 gr/m<sup>2</sup>.

**6'98** + IVA = 8'45

**NAVY / TARONJA FLUOR.**  
S. 23019776  
M. 9691305  
L. 9691306  
XL. 9691307  
XXL. 9691308

**GRIS / GROC FLUOR.**  
T. S 1002580  
T. M 1002581  
T. L 1002582  
T. XL 1002583  
T. XXL 1002584

velilla



**SAMARRETA TÈCNICA TORNADO**

Lleugera i còmoda. Rentar i llesta per a tornar a usar. Resisteix l'ús intensiu. Alta transpirabilitat.

**8'64** + IVA = 10'45

**BLAU MARÍ. GRIS.**  
M. 23002705 T. M 23002712  
L. 23002706 T. L 23002713  
XL. 23002707 T. XL 23002714  
XXL. 23002708 T. XXL 23002715

SAFETY EVOLUTION  
**JUBA**

SAFETY EVOLUTION  
**JUBA**



**POLO NATURE TECH**

70% polièster reciclat, 30% Sorona de Dupont. Doble piqué 170 gr/m<sup>2</sup>. Combina sostenibilitat i alt rendiment. Assecat ràpid.

**12'31** + IVA = 14'90

**Gris**  
T. M 23040692  
T. L 23040693  
T. XL 23040694  
T. XXL 23040695



**POLO FENIX**

Cotó/elastà. Equilibri perfecte de transpirabilitat, suavitat i elasticitat.

**13'60** + IVA = 16'45

SAFETY EVOLUTION  
**JUBA**



**Gris / blau marí**  
T. M 23040698  
T. L 23040699  
T. XL 23040700  
T. XXL 23040701

**Gris / negre**  
T. M 23040704  
T. L 23040705  
T. XL 23040706  
T. XXL 23040707



**POLO TÈCNIC**

Cotó/polièster efecte piqué 180 gr/m<sup>2</sup>. Espatlles reforçades amb reflectors a les mànigues. Insercions de contrast en mànigues i coll.

**20'25** + IVA = 24'50

**sparco**



**Gris / groc fluor**  
T. M 23000850  
T. L 23000851  
T. XL 23000852  
T. XXL 23000853

**Negre/ taronja fluor**  
T. M 23040792  
T. L 23040793  
T. XL 23040794  
T. XXL 23040795

velilla



**PANTALONS MONOCOLOR**

Multibutxaques. Tall Slim Fit. Cintura elàstica. Doble costura. 240 gr/m<sup>2</sup>.

**12'81** + IVA = 15'50

**BLAU NAVY GRIS**  
38. 23023049 38. 1001061  
40. 23023050 40. 1001062  
42. 23023051 42. 1001063  
44. 23023052 44. 1001064  
46. 23023053 46. 1001065  
48. 23023054 48. 1001066  
50. 23023055 50. 1001067  
52. 23023056 52. 1001068  
54. 23023057 54. 1001069



**PANTALONS STRETCH MONOCOLOR**

Multibutxaques. Tall Slim Fit. Cintura elàstica. Doble costura. 240 gr/m<sup>2</sup>.

**15'66** + IVA = 18'95

velilla



**BLAU MARÍ GRIS**  
38. 9691313 38. 9691321  
40. 9691314 40. 9691322  
42. 9691315 42. 9691323  
44. 9691316 44. 9691324  
46. 9691317 46. 9691325  
48. 9691318 48. 9691326  
50. 9691319 50. 9691327  
52. 9691320 52. 9691328  
54. 1013135 54. 1013143



**PANTALONS SOLID MATCH**

Multibutxaques. Tall Slim Fit. Cintura elàstica. Reforç posterior i als genolls. 240 g/m<sup>2</sup>.

**16'32** + IVA = 19'75

**GRIS/ NEGRE NAVY / NEGRE**  
T.40 9706946 T.40 9706954  
T.42 9706947 T.42 9706955  
T.44 9706948 T.44 9706956  
T.46 9706949 T.46 9706957  
T.48 9706950 T.48 9706958  
T.50 9706951 T.50 9706959  
T.52 9706952 T.52 9706960  
T.54 9714289 T.54 1010139

velilla





velilla

**BERMUDES TOTAL MATCH**  
Multibutxaques. Cintura elàstica, doble costura. 200 gr/m<sup>2</sup>.

**11'53** + IVA = 13'95

Mari / taronja  
T.40 9691292  
T.42 9691293  
T.44 9691294  
T.46 9691295  
T.48 9691296  
T.50 9691297  
T.52 9691298



velilla

**BERMUDES SOLID MATCH**

Multibutxaques. Cintura elàstica, doble costura. 200 gr/m<sup>2</sup>.

**12'31** + IVA = 14'90

Navy/ negre Gris/ negre  
T.40 9705619 T.40 9705611  
T.42 9705620 T.42 9705612  
T.44 9705621 T.44 9705613  
T.46 9705622 T.46 9705614  
T.48 9705623 T.48 9705615  
T.50 9705624 T.50 9705616  
T.52 9705625 T.52 9705617



SAFETY EVOLUTION  
**JUBA**

**BERMUDES ROAD**  
Multibutxaques. Elàstic en cintura. Triple costura. 210 gr/m<sup>2</sup>.

**16'49** + IVA = 19'95

Gris  
T.M 23040716  
T.L 23040717  
T.LL 23040718  
T.XXL 23040719  
Blau marí  
T.M 23040710  
T.L 23040711  
T.XL 23040712  
T.XXL 23040713



velilla

**BERMUDES DENIM STRETCH**

Tall Slim Fit. Tancament central amb botons. 8 butxaques.

**23'93** + IVA = 28'95

T. M 9714265  
T. L 9714266  
T. XL 9714267  
T. XXL 9714268



**BERMUDES STRETCH**

Elàstiques, amb elàstic a la cintura, butxaca lateral i per portar metre. 260gr/m<sup>2</sup>.

**25'17** + IVA = 30'45



ISSALINE



ISSALINE

Gris  
T.S 9673719  
T.M 9637458  
T.L 9637459  
T.XL 9637460  
T.XXL 9650667  
Beix Blau  
T.S 9645015 T.S 9661662  
T.M 9637461 T.M 9661663  
T.L 9637462 T.L 9661664  
T.XL 9637463 T.XL 9661665  
T.XXL 9644602 T.XXL 9661666

**BERMUDES EXTREME**

Teixit tècnic elàstic amb insercions en elàstic antiabradiació. 9 butxaques. Disseny modern i esportiu. Triple costura. Òptima resistència. 260g/m<sup>2</sup>.

**32'64** + IVA = 39'50

Antracita  
T.S 9696478  
T.M 9696479  
T.L 9696480  
T.XL 9696481  
T.XXL 9696482



SAFETY EVOLUTION  
**JUBA**

**PANTALONS STRETCH KINETIC**

Multibutxaques, alta resistència a l'esquinçament i al trencament, obertura per a genolleres, cintura posterior elevada, laterals elàstics, triple costura 58% polièster, 39% cotó i 3% elastà. 245 g/m<sup>2</sup>.

**27'23** + IVA = 32'95

BLAU / NEGRE  
M. 23023399  
L. 23023400  
XL. 23023401  
XXL. 23023402  
GRIS / NEGRE  
M. 23023405  
L. 23023406  
XL. 23023407  
XXL. 23023408



ISSALINE

**PANTALONS STRETCH**

Amb elàstic a la cintura, butxaca lateral i per portar metre, genolls reforçats amb teixit impermeable compatibles amb genolleres. 260 gr/m<sup>2</sup>.

**34'55** + IVA = 41'80

GRIS BEIX  
S. 9650871 S. 9661681  
M. 9637444 M. 9627864  
L. 9637445 L. 9627865  
XL. 9637448 XL. 9627866  
XXL. 9650666 XXL. 9651393  
3XL. 9691812 3XL. 9714234



ISSALINE

**PANTALONS FLEXARD**

Màxim confort i funcionalitat en entorns dinàmics i exigents. Òptima llibertat de moviments. 230 gr/m<sup>2</sup>. Verd/Negre.

**35'95** + IVA = 43'50

M. 23023462  
L. 23023434  
XL. 23023435  
XXL. 23023436

**BOTES**



**BlackLeather**  
SAFETY FOOTWEAR

**S3 SRC**

**BOTA BECO1**

Pell. Sola bidensitat poliuretà.

**16'49**  
+ IVA = 19'95

39. 23002522 41. 23002524 43. 23002526 45. 23002528  
40. 23002523 42. 23002525 44. 23002527 46. 23002529



**BELLOTA**

**S3 SR FO**

**BOTA CLASSIC**

Pell. Sola resistent a l'abració. Còmoda i robusta.

**21'45**  
+ IVA = 25'95

39. 23023014 41. 23023016 43. 23023018 45. 23023020  
40. 23023015 42. 23023017 44. 23023019 46. 23023021



**BELLOTA**

**S1PS SR FO MetalFree**

**BOTA COMP+**

Pell serratge. Transpirable.

**33'84**  
+ IVA = 40'95

39. 9688156 41. 9688158 43. 9688160 45. 9688162  
40. 9688157 42. 9688159 44. 9688161 46. 9688163



**BELLOTA**

**S3S SR FO**

**BOTA COMP+. PELL NOBUCK**

Forma ampla, còmoda, lleugera i flexible.

**36'57**  
+ IVA = 44'25

39. 1014987 41. 1014989 43. 1014991 45. 1014993  
40. 1014988 42. 1014990 44. 1014992 46. 1014994



**BELLOTA**

**NOVETAT**

**S3S SR FO SC CI PS MetalFree**

**BOTA CONSTRUCCIÓ DUTY**

Pell amb tractament hidròfug. Sola de poliuretà PU+PU de doble densitat amb enfranc i tacat sobredimensionat per a una màxima adherència.

**50'37**  
+ IVA = 60'95

39. 23041220 41. 23041222 43. 23041224 45. 23041226  
40. 23041221 42. 23041223 44. 23041225 46. 23041227



**sparco**



**S3S SR FO LG MetalFree**

**BOTA INDY RANGER**

Teixit tècnic antiabració amb reforços. Sola flexigrip+ amb disseny especial LADDER-GRIP per a treballs en escala. Còmoda i transpirable.

**68'14**  
+ IVA = 82'45

39. 9715496 41. 9715498 43. 9715500 45. 9715502  
40. 9715497 42. 9715499 44. 9715501 46. 9715503

**SABATES**



**BELLOTA**

**S1PS SR FO MetalFree**

**SABATA COMP+**

Pell serratge. Transpirable.

**33'02**  
+ IVA = 39'95

39. 9688213 41. 9688215 43. 9688217 45. 9688219  
40. 9688214 42. 9688216 44. 9688218 46. 9688220



**BELLOTA**

**S1PS SR FO**

**SABATA CORE**

Pell serratge i transpirable amb perforacions en els laterals. Folre, collet i llengueta encoixinats.

**34'05**  
+ IVA = 41'20

39. 1012941 41. 1012943 43. 1012945 45. 1012947  
40. 1012942 42. 1012944 44. 1012946 46. 1012948



**sparco**



**S1PS SR FO MetalFree**

**SABATA HORIZON MORENO**

Pell velour. Sola PU bidensitat. Ultralleugera.

**40'45**  
+ IVA = 48'95

39. 23022892 41. 23022894 43. 23022896 45. 23022898  
40. 23022893 42. 23022895 44. 23022897 46. 23022899



**BELLOTA**



**S1PS SR MetalFree**

**SABATA FLEX NITRO**

Reixeta i microfibrà apelfada. Acabat efecte pell apelfada. Plantilla CONFORT+.

**46'82**  
+ IVA = 56'65

39. 9710065 41. 9710067 43. 9710069 45. 9710071  
40. 9710066 42. 9710068 44. 9710070 46. 9710072



**U-POWER**  
Don't worry, be happy!



**S1PS SR FO MetalFree**

**SABATA RED INDUSTRY DENVER**

Pell apelfada amb orificis de ventilació i insercions en malla. Plantilla antifatiga WOW2.

**50'79**  
+ IVA = 61'45

39. 9714050 41. 9714052 43. 9714054 45. 9714056  
40. 9714051 42. 9714053 44. 9714055 46. 9714057



**U-POWER**  
Don't worry, be happy!



**S1PS SR FO MetalFree**

**SABATA RED INDUSTRY SHANGHAI**

Niò ultra transpirable amb microfibrà altament resistent a l'abració. Plantilla antifatiga WOW2.

**52'85**  
+ IVA = 63'95

39. 9714042 41. 9714044 43. 9714046 45. 9714048  
40. 9714043 42. 9714045 44. 9714047 46. 9714049

PER A ALTRES TALLES CONSULTAR EN PUNT DE VENDA

SABATES



**PANTER**  
CALZADO DE SEGURIDAD

**ESD** S3S FO HI CI SR

**SABATA FORZA SPORTY**

Ultra resistant en condicions extremes. Plantilla interior anatòmica 100% ecològica i reciclable.

**54'50** + IVA = 65'95

39. 9705145 41. 9705147 43. 9705149 45. 9705151  
40. 9705146 42. 9705148 44. 9705150 46. 9705152



**sparco**

**ESD** S1PS SR FO HRO MetalFree

**SABATA TRACTION SUZUKA**

Teixit antiabradió, transpirable i microperforat. Detalls 3D en HF. Entresola d'EVA i sola de goma. Flexible i lleugera.

**56'94** + IVA = 68'90

39. 23019683 41. 23019685 43. 23019687 45. 23019689  
40. 23019684 42. 23019686 44. 23019688 46. 23019690



**sparco**

**NOVETAT**

**ESD** S1PS SR FO SC MetalFree

**SABATA PRACTICE ADVANCED RINUS**

Lleugera i flexible. Part superior de teixit 3D microperforat transpirable i resistent.

**65'25** + IVA = 78'95

39. 23040878 41. 23040880 43. 23040882 45. 23040884  
40. 23040879 42. 23040881 44. 23040883 46. 23040885



**sparco**

**NOVETAT**

**ESD** S3S SR FO SC MetalFree

**SABATA NITRO ADVANCED ELFYN**

Microfibra de girat suau repel·lent a l'aigua. Insercions HF en 3D. Sola de PU flexible monodensitat que augmenta la comoditat i contribueix a reduir l'estrès en les extremitats inferiors i en la columna vertebral.

**68'55** + IVA = 82'95

39. 23040800 41. 23040802 43. 23040804 45. 23040806  
40. 23040801 42. 23040803 44. 23040805 46. 23040807



**UR Power**  
Don't worry, be happy!

**ESD** S3S FO HI CI SR HRO MetalFree

**SABATA RED EGO STINGER**

Robustesa i comoditat, protecció duradora i transpirabilitat. Sola EVA + banda de rodolament de cautxú. Excel·lent adherència.

**68'55** + IVA = 82'95

39. 23029037 41. 23029039 43. 23029041 45. 23029043  
40. 23029038 42. 23029040 44. 23029042 46. 23029044



**UR Power**  
Don't worry, be happy!

S3S CI FO SR

**SABATA RED LEVE MATT**

Teixit tècnic altament resistent. Ultralleuger.

**71'45** + IVA = 86'45

39. 9714034 41. 9714036 43. 9714038 45. 9714040  
40. 9714035 42. 9714037 44. 9714039 46. 9714041



**sparco**

**ESD** S1PS SR

**SABATA IMPULSE WILLEN**

BMVF. Ultratranspirable. Entresola d'EVA i sola inferior de goma. Lleugera i esportiva.

**71'86** + IVA = 86'95

39. 23002976 41. 23002978 43. 23002980 45. 23002982  
40. 23002977 42. 23002979 44. 23002981 46. 23002983



**UR Power**  
Don't worry, be happy!

**ESD** S1PS SR FO

**SABATA RED LION ORANGE**

Pell apelfada amb insercions de niló antiabradió i transpirable. Plantilla WOW. Sola d'alta tecnologia.

**72'69** + IVA = 87'95

39. 9714026 41. 9714028 43. 9714030 45. 9714032  
40. 9714027 42. 9714029 44. 9714031 46. 9714033



**sparco**

**NOVETAT**

**ESD** S1PS SR FO

**SABATA TURBO FLINGER**

Ultralleugera, sola d'escuma de goma que proporciona un amortiment i lleugeresa excepcionals. Empenya de malla transpirable sense costures, amb tractament 3D HF. Màxima comoditat.

**75'95** + IVA = 91'90

39. 23040904 41. 23040906 43. 23040908 45. 23040910  
40. 23040905 42. 23040907 44. 23040909 46. 23040911



**NOVETAT**

**SKECHERS**  
**WORK**  
**FOOTWEAR**

**ESD** S3 L FO MetalFree

**SABATA SEGURETAT FESTUC**

Comoditat i protecció amb estil esportiu i puntera de composite. Part superior sintètica i de malla suau, reforços de pell. Plantilla Skechers Air-Cooled Memory Foam®.

**85'95** + IVA = 104'00

39. 23041148 41. 23041150 43. 23041152 45. 23041154  
40. 23041149 42. 23041151 44. 23041153 46. 23041155



**NOVETAT**

**SKECHERS**  
**WORK**  
**FOOTWEAR**

**ESD** S1 SR PL MetalFree

**SABATA SLIP-INS TILIDO**

Malla transpirable i part superior sintètica amb front de cordó elàstic, panell de taló modelat Eslip-ins®, puntera de composite i plantilla encoixinada. Air-Cooled Memory Foam®.

**90'08** + IVA = 109'00

39. 23041121 41. 23041123 43. 23041125 45. 23041127  
40. 23041122 42. 23041124 44. 23041126 46. 23041128



**NOVETAT**

**SKECHERS**  
**WORK**  
**FOOTWEAR**

**ESD** S3S SR MetalFree

**SABATA SPEED-FLEX TREKKER**

Comoditat i protecció. Nano puntera de seguretat de carboni. Plantilla Skechers Air-Cooled Memory Foam® i sola de goma Goodyear®.

**90'08** + IVA = 109'00

39. 23041168 41. 23041170 43. 23041172 45. 23041174  
40. 23041169 42. 23041171 44. 23041173 46. 23041175

PER A ALTRES TALLES CONSULTAR EN PUNT DE VENDA

**NITRIL REUTILITZABLES**

**NOVETAT**



**GUANT LA VESTIA**

Caixa 50 unitats. Nitril 8,5 micres. Acabat ZAG, proporciona un 30% més de subjecció que un diamantat. Avis de trencament, 2 capes, major seguretat davant qualsevol treball de risc.

**8'22** + IVA = 9'95

Negre/ alta visibilitat

- S. 23041208
- M. 23041209
- L. 23041210
- XL. 23041211
- XXL. 23041212

**NOVETAT**



**GUANT SÁHARA**

Caixa 50 unitats. Nitril 8 micres. Diamantat. Especial absorbent suor. Capa interna de fibres de cotó que mantenen les mans seques durant el treball.

**8'22** + IVA = 9'95

Taronja

- S. 23041213
- M. 23041214
- L. 23041215
- XL. 23041216
- XXL. 23041217

**NOVETAT**



**GUANT CAIMÁN**

Pot 150 unitats. Nitril 8 micres. Diamantat. Qualitat premium. Reutilitzable i ambidextre.

**24'75** + IVA = 29'95

Verd

- S. 23041203
- M. 23041204
- L. 23041205
- XL. 23041206
- XXL. 23041207

**CUIR I PELL SINTÈTICA**



Talles.  
9. 9703973  
10. 9703972

**GUANT PELL SERRATGE BOVÍ I LONA**

H404B TUFF. Reforços en artells i angles de serratge. Folrat interior al palmell. 0,9-1,0 mm. Usos: Siderúrgia, automoció, ús agrícola, caldereria.

**2'44** + IVA = 2'95



Talles negre.  
8. 1005443  
9. 1005444  
10. 1005445

**GUANT PELL FLOR CABRA ECOVEL**

EGP-011. Dors de cotó. Puny elàstic amb tancament de fixació tèxtil. Gruix: 0,7-0,8 mm. Usos: Control qualitat, automoció, manteniment, etc.

**2'85** + IVA = 3'45



B406VRW.  
Talles. Natural  
7. 9634754  
8. 9633315  
9. 9633314  
10. 9633313

**2'60** + IVA = 3'15

**GUANT PELL FLOR BOVÍ**

DRIVER. Ofereix un bon tacte i transpirabilitat. Calor per contacte (100°C durant 15"). Gruix 0,8-1,0 mm. Usos: Ús agrícola, conductors, transportistes, muntatge, serveis públics.

B406VR. 2ª  
Talles. Groc  
7. 9677320  
8. 9637506  
9. 5714613  
10. 8862362

**2'89** + IVA = 3'50

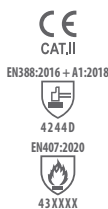

Talles.  
8. 9637504  
9. 5458167  
10. 8861958

**GUANT PELL SERRATGE BOVÍ I LONA EXTRA REFORÇAT**

404 ARPC TUFF. Qualitat extra, més durabilitat. Flexible. Folrat al palmell. Gruix: 1,2-1,4 mm. Maneguet de seguretat fabricat en lona. Usos: Manipulació de xapa, ferralles, siderúrgia, automoció, caldereria, sector de la fusta.

**4'88** + IVA = 5'90



Talles. Gris.  
H270GY  
8. 9666401  
9. 9629938  
10. 9666389

Talles. Vermell.  
H270R.  
8. 9615905  
9. 9615906  
10. 9615907

**GUANT MECANIX**

H270R. Peli sintètica al palmell, dors d'elastà. Tancament fixació tèxtil. Reforç al palmell i artells protector de cops. Flexible, còmode i transpirable. Usos: manteniment, logística, maquinària jardineria, bricolatge.

**8'80** + IVA = 10'65



**NORMATIVA:**

ENISO374-5:2016



VIRUS

Terminologia i requisits exigits per a riscos de microorganismes. Quan el guant superi l'assaig descrit per a la protecció contra virus, a sota del pictograma apareixerà escrita la paraula "virus". Si no hi aparegués res, la protecció només estaria assegurada contra bacteris.

**Riscos mecànics:**

EN388:2016



- A - Resistència a l'abrasió (X, 0, 1, 2, 3, 4)
- B - Resistència al tall per fulla (X, 0, 1, 2, 3, 4, 5)
- C - Resistència a l'esquinçament (X, 0, 1, 2, 3, 4)
- D - Resistència a la perforació (X, 0, 1, 2, 3, 4)
- E - Tall per objectes esmolats ISO 13997 (A, B, C, D, E, F)
- F - Test impacte complex/no complex (És opcional. Si complex posa P)

ENISO374-1:2016 TIPUS X



XXXXXX

**Riscos químics:**

TIPUS A - ≥ 30 min per almenys 6 productes  
TIPUS B - ≥ 30 min per almenys 3 productes  
TIPUS C - ≥ 10 min per almenys 1 producte

**PRODUCTES**

- A - Metanol
- B - Acetona
- C - Acetonitril
- D - Didorometà
- E - Disulfur de carboni
- F - Toluè
- G - Dietilamina
- H - Tetrahidrofur
- I - Acetat d'etil
- J - n-heptà
- K - Hidròxid sòdic 40%
- L - Àcid sulfúric 96%
- M - Àcid nítric 65%
- N - Àcid acètic 99%
- O - Hidròxid amònic 25%
- P - Peròxid d'hidrogen 30%
- S - Àcid hidrofúoridric 40%
- T - Formaldehid 37%

EN407:2004



ABCDEF

EN407:2020



ABCDEF

**Riscos tèrmics:**

- A - Comportament a la flama (1, 2, 3, 4)
- B - Calor per contacte (1, 2, 3, 4)
- C - Calor convectoria (1, 2, 3, 4)
- D - Calor radiant (1, 2, 3, 4)
- E - Petites esquitxades (1, 2, 3, 4)
- F - Grans esquitxades (1, 2, 3, 4)

EN511:2006



ABC

**FRED**

- A - Resistència al fred convectiu (1,2,3,4)
- B - Resistència al fred de contacte (1,2,3,4)
- C - Impermeabilitat a l'aigua (X,1)



**Ús alimentari**  
Apropiat per a ús alimentari.



\*Apte per a dispositius tàctils.

VESTUARI I PROTECCIÓ LABORAL

## AMB RECOBRIMENT



**JUBA**

- 6. 9653985
- 7. 9653986
- 8. 9633316
- 9. 9633317
- 10. 9633318
- 11. 9692031

### GUANT ECO PU

HPU1400. Niló recobert de poliuretà. Sense costures. Bon tacte i transpirable. Manipulacions confortables i precises. Entorns secs, lleugerament humits o greixats. Galga 13.

**1'07** + IVA = 1'30



**JUBA**

- 6. 9703957
- 7. 9693349
- 8. 9655509
- 9. 9655510
- 10. 9655511

### GUANT ECO-NIT

B115151. Niló recobert de nitril estanc. Sense costures. Bona adherència en entorns secs, humits i oliosos.

**1'74** + IVA = 2'10



**3L**

- 7. 1008739
- 8. 1041479
- 9. 1041480
- 10. 1041481

### GUANT MICROFLEX

S-1001. Niló recobert de nitril microporós. Alta destresa i confort. Extraordinària subjecció. Propietats antilliscants. Tractament Sanitized Actifresh. Galga 15.

**2'15** + IVA = 2'60



**JUBA**

- Talles.
- 7. 9677310
  - 8. 9666420
  - 9. 9657798
  - 10. 9657799

### GUANT ECO-NIT FOAM

H11801. Niló i fibra recobert de nitril foam microporós. Molt lleuger i flexible. Excel·lent subjecció en superfícies seques, humides, olioses o greixoses. Galga 15. Apte per a dispositius tàctils.

**2'19** + IVA = 2'65



**JUBA**

- Talles.
- 7. 9621611
  - 8. 9621612
  - 9. 9609316
  - 10. 9609317

### GUANT JUNIT

BAC5440. Niló recobert de nitril estanc. Sense costures. Excel·lent subjecció en superfícies seques, humides, olioses o greixoses. Galga 15.

**2'19** + IVA = 2'65



**JUBA**

- Talles.
- 7. 9677229
  - 8. 9620800
  - 9. 9615903
  - 10. 9615904

### GUANT FEEL&GRIP

H256. Polièster recobert de làtex rugós. Sense costures. Tacte extra i molt flexible. Proporciona una sòlida subjecció en entorns secs i humits. Galga 13.

**2'31** + IVA = 2'80



**3L**

- Talles.
- 7. 9705540
  - 8. 9705541
  - 9. 9705542
  - 10. 9705543

### GUANT LLEUGER MICRODOT

WX-666. Niló amb recobriments de nitril foam i dots de nitril. Màxima destresa i subjecció. Molt versàtil. Disseny ergonòmic molt confortable. Sector automoció, mecànic, indústria del cartonatge, etc. Galga 15.

**2'36** + IVA = 2'85



**JUBA**

- Talles
- 8. 23021754
  - 9. 23021755
  - 10. 23021756

### GUANT AGILITY

H4118. Niló i elastà recobert de nitril arenós. Màxima resistència a l'abradió. Flexible i transpirable. Galga 15.

**2'44** + IVA = 2'95



**JUBA**

- Talles
- 7. 9677314
  - 8. 9671187
  - 9. 9671186
  - 10. 9671185

### GUANT AGILITY T-TOUCH

H4115. Niló i elastà recobert de nitril amb poliuretà T-Touch®. Sense costures. Combina la flexibilitat i el tacte del poliuretà i la resistència mecànica del nitril. Excel·lent subjecció en entorns secs, humits i lleugerament oliosos. Galga 15.

**3'26** + IVA = 3'95

## ANTITALL



**JUBA**

**NOVETAT**

- 7. 23041195
- 8. 23041196
- 9. 23041197
- 10. 23041198

### GUANT KEY SAFETY

HKSCP600. Polièster HDPE amb elastà, recobert de poliuretà al palmell. Transpirable. Excel·lent comportament al desgast. Subjecció precisa en ambients secs, lleugerament humits o amb presència moderada de greixos. Galga 13. Nivell tall D.

**2'69** + IVA = 3'25



**3L**

- 7. 1009185
- 8. 1003982
- 9. 1003983
- 10. 1003981

### GUANT CATTER 5

WX-020. Poliamida, polièster i fibra de vidre recobert de poliuretà. Disseny ergonòmic i gran destresa. Excel·lent subjecció en sec i en humit. Galga 13. Nivell tall E.

**3'26** + IVA = 3'95



**JUBA**

- 7. 9677322
- 8. 9655514
- 9. 9655515
- 10. 9655516

### GUANT ANTITALL FIBRA DYNEEMA DIAMOND

HDY008SP. Recobert poliuretà. Tancament fixació tèxtil per a major ajust. Sense fibra de vidre, evita que l'usuari pugui tenir al·lèrgies o irritacions a la pell. Molt transpirable. Galga 13. Nivell tall C.

**10'25** + IVA = 12'40

ALTA VISIBILITAT



velilla

**SAMARRETA ALTA VISIBILITAT**

Cintes reflectores segmentades. Protecció UPF 50+. Polièster reciclat. 140 gr/m².

**9'05**  
+ IVA = 10'95

23005400 S.  
23005401 M.  
23005402 L.  
23005403 XL.  
23005404 XXL.  
23005405 3XL.



velilla

**POLO ALTA VISIBILITAT**

Cintes reflectores segmentades. Protecció UPF 50+. Polièster reciclat. 140 gr/m².

**9'46**  
+ IVA = 11'45

23005098 S.  
23005099 M.  
23005100 L.  
23005101 XL.  
23005102 XXL.  
23005103 3XL.



velilla

**DESSADORA ALTA VISIBILITAT**

100% polièster. Punys i cintura de canalé. 300 gr/m².

**18'97**  
+ IVA = 22'95

9699039 S.  
9699040 M.  
9699041 L.  
9699042 XL.  
9699043 XXL.  
9699044 3XL.



velilla

**BERMUDES ALTA VISIBILITAT**

Amb pines, cintura elàstica, 2 butxaques franceses i 4 amb tapetes i velcro.

**13'18**  
+ IVA = 15'95

9696694 M.  
9696695 L.  
9696696 XL.  
9696697 XXL.



velilla

**PANTALONS ALTA VISIBILITAT**

Amb pines, cintura elàstica, 2 butxaques franceses i 4 amb tapetes i velcro. 240 gr/m².

**15'29**  
+ IVA = 18'50

9693569 S.  
9691309 M.  
9691310 L.  
9691311 XL.  
9691312 XXL.  
9693570 3XL.



Mod. home.

**PANTALONS STRETCH ALTA VISIBILITAT CINTA SEGMENTADA**

Tall slim fit. Canesú posterior, 7 butxaques. Doble costura. Protecció UPF 50+. 260 gr/m².

**23'55**  
+ IVA = 28'50

Mod. home  
23039939 S.  
23039940 M.  
23039941 L.  
23039942 XL.  
23039943 XXL.  
23039944 3XL.

Mod. dona  
23039945 XS.  
23039946 S.  
23039947 M.  
23039948 L.  
23039949 XL.  
23039950 XXL.



velilla

Mod. dona.

BOTES D'AIGUA



**BOTES D'AIGUA PRICEMASTOR**

PVC. Sense protecció. Pràctica per a condicions menys exigents.

**12'36**  
+ IVA = 14'95

39. 23002128 41. 23002130 43. 23002132 45. 23002134 40. 23002129 42. 23002131 44. 23002133 46. 23002135



S5  
SR  
FO  
LG

**BOTES WORK-IT FULL SAFETY**

PVC. Puntera i plantilla d'acer inoxidable. Màxim nivell d'antilliscament. Subjecció d'escala certificada. Seguretat per a ús general.

**20'62**  
+ IVA = 24'95

39. 23002096 41. 23002098 43. 23002100 45. 23002102 40. 23002097 42. 23002099 44. 23002101 46. 23002103



O4  
CI  
SR  
FO

**BOTES D'AIGUA PUROFORT+**

PU. Molt lleugera i duradora. Aïllament tèrmic fins a -20°C. Màxim nivell d'antilliscament. Sola resistent als hidrocarbur. Antiestàtiques. Absorció d'energia.

**70'21**  
+ IVA = 84'95

39. 23016892 41. 23016894 43. 23016896 45. 23016898 40. 23016893 42. 23016895 44. 23016897 46. 23023312

PROTECCIÓ I CURA D'ESQUENA I GENOLLS

Faixa lumbar ROTAIR



**CS-100.** Cinturó ample elàstic amb 4 ballestes. Banda regulable. Tancament fixació tèxtil. Tirants regulables incorporats.

S. 1000974  
M. 1000975  
L. 1000976  
XL. 1000977

**9'46** + IVA = 11'45

**CS-50.** Cinturó ample elàstic. Transpirable amb tensió variable. Doble ajust de banda i tancament de fixació tèxtil.

S. 1000978  
M. 1000971  
L. 1000972  
XL. 1000973

**10'29** + IVA = 12'45

**IRONSIDE®**



**GENOLLERES PROFESSIONALS 23002302**  
Teixit de polièster. Neoprè extra ample. Sistema de fixació tèxtil.

**12'36** + IVA = 14'95



**GENOLLERES GEL 9704300**  
Joc de 2 genolleres. Alta resistència. Teixit niló. Sistema de fixació tèxtil.

**18'97** + IVA = 22'95



**GENOLLERES ANTILLISCANTS 9704299**  
Joc de 2 genolleres. Banda de neoprè amb tancaments de fixació tèxtil.

**19'79** + IVA = 23'95

PROTECCIÓ ALTURES



**CASC PER A TREBALLS EN ALTURA**

Ajust mitjançant roda. Arnès tèxtil. 6 punts d'ancoratge, regulable en 2 altures. Aïllació elèctrica

-Classe 0- ABS.  
23012878 Blanc.  
23012879 Blau.

**16'49** + IVA = 19'95



**LÍNIA DE VIDA HORIZONTAL 9715714**

Cinta polièster 35 mm. Regulable de 2 a 20 m. Amb mosquetons automàtics. Certificada per a 2 usuaris.

**33'02** + IVA = 39'95



**ABSORBIDOR D'ENERGIA 9711719**

Cinta en "Y" amb absorbidor i mosquetons. Longitud 1,8 m.

**29'71** + IVA = 35'95



**DISPOSITIU ANTICAIGUDES 1000143**

ABS. 5 metres de cinta. Mosquetó d'acer i mosquetó antivoltes que evita la torsió i trencament de la cinta.

**177'69** + IVA = 215'00



**KIT ANTICAIGUDES STEELSAFE-1 9682002**

Arnès bàsic amb anella dorsal d'enganxament, corda d'1,5 metres, 2 mosquetons acer rosca AZOR i bossa Niló. Doble regulació en pit i en camals per a millor adaptació.

**22'27** + IVA = 26'95



**KIT ANTICAIGUDES STEELSAFE-2 1005578**

Arnès amb enganxament dorsal i frontal, cinta amb absorbidor ERGO SHOCK i 2 mosquetons. Inclou motxilla.

**49'50** + IVA = 59'90

PROTECCIÓ AUDITIVA



**ORELLERA ZEN**  
23010828

Fluor. SNR 34 dB. Gran comoditat i disseny lleuger.

**10'70** + IVA = 12'95



**ORELLERA PELTOR**  
9706278

Optime I. SNR 27 dB. Combina fàcilment amb altres equips de seguretat.

**17'31** + IVA = 20'95



**ORELLERA PELTOR**  
9686654

Optime III. SNR 35 dB. Tecnologia de doble carcassa que minimitza l'efecte de ressonància.

**24'75** + IVA = 29'95

Protecció respiratòria



**MÀSCARA 762 SILICONA**  
9631094

Arnès de subjecció i banda de clatell ajustable. 1 filtre central i 2 vàlvules d'exhalació lateral. Filtres canviables per a gasos, vapors o partícules. Pes: 145 gr. Inclou 1 filtre tipus A1.

**13'18** + IVA = 15'95



**MÀSCARA 756 CAUTXÚ**  
9631093

Molt flexible, ajust òptim i bona estabilitat. Filtres per a gasos, vapors partícules i combinats recanviables. Pes 215 gr. Inclou 2 filtres tipus A1.

**17'77** + IVA = 21'50



**MÀSCARA SÈRIE 4000+**  
Llesta per a usar, amb filtres i cartutxos integrats. Reutilitzable, sense manteniment.

9699425 4251+(FFA1P2RD)

**22'27** + IVA = 26'95

25725 4255+(FFA2P3RD)

**26'86** + IVA = 32'50

9703582 4277+(FFABE1P3RD)

**29'67** + IVA = 35'90

9696816 4279+(FFABEK1P3RD)

**34'30** + IVA = 41'50



**MÀSCARA FACIAL 731-C**  
9607465

Fabricada amb cautxú natural vulcanitzat. Visor panoràmic de policarbonat. Subjecció mitjançant arnès de cinc punts. Ajust precís, uniforme i segur. Consultar filtres al punt de venda, segons la protecció necessària.

**62'73** + IVA = 75'90



**MÀSCARA ELIPSE**  
9696179

Material hipoval-lergogen. Gran vàlvula d'exhalació de no-retorn per a reduir el risc per fatiga de l'usuari. Disseny compacte, lleuger i perfilat. Banda d'ajust al cap elàstic i lleuger. Pes: 130 gr. Talla M/L. Inclou 1 parell de filtres P3.

**29'71** + IVA = 35'95



**MÀSCARA ELIPSE INTEGRÀ**  
1005703

Material hipoval-lergogen. Gran vàlvula d'exhalació de no-retorn per reduir el risc per fatiga de l'usuari. Disseny compacte, lleuger i perfilat. Visor antientelament i antiratllet. Protecció frontal i lateral d'impactes a 45 m/s. Banda d'ajust en cap elàstic i lleuger. Pes: 330 gr. Talla M/L. Inclou 1 parell de filtres A1P3.

**68'55** + IVA = 82'95



**MÀSCRETA AUTOFILTRANT**  
9631092

1720 NR. Protecció FFP2. Dissenyades per retenir de manera eficaç partícules de pols en suspensió, boires i fums.

**0'99** + IVA = 1'20



**GRANOTA D'UN SOL ÚS CAT I**

Sense protecció química. Polipropilè 40 grs/m2. Tancament cremallera i elàstic en caputxa, canells, turmells i cintura.

**2'02** + IVA = 2'45

M 9693554

L 9693555

XL 9693556

XXL 9693557



**GRANOTA D'UN SOL ÚS ST100**

Risc químic tipus 5 i 6. Antiestàtic, protecció biològica i contra partícules radioactives. Caputxa, cremallera amb tapeta. Ajust elàstic. CAT III.

**3'10** + IVA = 3'75

M 9702491

L 9702492

XL 9702493

XXL 9702494

## CASCOS I PANTALLES



### CASC OBRA

Arnès ajust manual. Banda anti suor. Ranura universal 30 mm. Protecció elèctrica: Fins a 1000 V a AC i 1500V a DC. Pes: 318 gr.

Blanc. 7618136  
Groc. 7618338 **2'44** + IVA = 2'95



### CASC AMB RODA

Arnès ajustable. Banda anti suor. Ranura universal de 30 mm. Protecció elèctrica: Fins a 1000V a AC i 1500V a DC. Pes 322 gr.

Blanc. 7618439  
Groc. 7618540 **4'50** + IVA = 5'45



### CASC JUMBO AMB RODA

Color blanc. Màxim confort. Arnès tèxtil amb 8 punts d'amarrament i banda anti suor. Orificis de ventilació. Ranura universal per a accessoris. Pes 310 gr.

9624178  
**11'53** + IVA = 13'95



### KIT FORESTAL COMPLET

9635655  
Casc 5-RG amb roda. Visor de malla metàl·lica i protector auditiu SNR 30 dB.

**29'34** + IVA = 35'50



### PANTALLA FACIAL CONTRA IMPACTES

9624153  
Malla metàl·lica pintada. 320x200 mm.

**11'53** + IVA = 13'95



### PANTALLA FACIAL CONTRA IMPACTES

9702937  
Visor de policarbonat. Dissenyada contra el risc d'impacte de partícules a alta velocitat i mitja energia i com a protecció contra gotes i esquitxades de líquids.

**13'18** + IVA = 15'95

### RECANVI

9703124  
324-RG. Incolores.

## ULLERES



### ULLERES NITRO

23002877  
Classe òptica 1. Ocular panoràmic. Patilles regulables. Antirratllades. Protecció UV.

**1'32** + IVA = 1'60



### ULLERES VISITOR

23003105  
Classe òptica 1. Policarbonat. Protegeix contra impactes de partícules a gran velocitat i baixa energia.

**1'45** + IVA = 1'75



### ULLERES CONTRA IMPACTES

9470836  
595-L. Classe òptica 1. Policarbonat. Incolores. Patilles tipus espàtula per a un ajust molt còmode.

**3'80** + IVA = 4'60



### ULLERES OMNIS

Classe òptica 1. Protecció contra impactes de partícules a alta velocitat. Tecnologia PRIVILEGE antibaf i antirratlles. Visió panoràmica. Ergonòmica, garanteix 8 hores de màxim confort.

23022149 Incolores. 23022098 Solars.  
**8'18** + IVA = 9'90



### ULLERES AVENTUR MAX

23004763  
partícules a alta velocitat. Tecnologia PRIVILEGE antibaf i antirratlles. Adequat per a ús amb màscares i respiradors, sense comprometre la comoditat i protecció 1.

23001532 Incolores. 23004763 Solars.  
**8'88** + IVA = 10'75

## Ulleres graduades



### ULLERES DE PROTECCIÓ PREGRADUADES

Classe òptica 1. Ideal per a treballs de taller i oficina. Protectors laterals i ampli camp visual. Resistent a partícules a alta velocitat i baixa energia.

9714681 +1,00 diòptries.  
9714682 +1,50 diòptries.  
9714683 +2,00 diòptries.  
9714684 +2,50 diòptries.  
9714685 +3,00 diòptries.

**22'64** + IVA = 24'90



# PER ALS TREBALLS MÉS DURS DEL PLANETA TERRA

Gorilla Tape® es la cinta americana extra forta, amb doble gruix i una resistència excepcional.

Perfecta per a treballs exigents: s'adhereix amb fermesa sobre superfícies rugoses, llises o irregulars, tant en interiors com en exteriors.

Disponible en diferents colors i mides, perquè sempre trobis la cinta ideal per al teu projecte professional.



\*En comparació amb les cintes adhesives de marca de la competència.

## BOSTIK



### MSP TURBO

- ENGANXA, SEGELLA I OMLENA
- ADHERÈNCIA IMMEDIATA 3 SEG.
- RESISTENT FOC I BACTERIES
- APLICABLE SOTA AIGUA I EN VERTICAL



### MSP PREMIUM

- RESISTENT AL FOC I BACTERIES
- ESPECIAL PEDRES NATURALS (NO MIGRA)
- CERTIFICACIÓ ALIMENTÀRIA ISEGA
- APLICACIÓ EN SUPORTS HUMITS



### H505 CRISTAL

- CERTIFICACIÓ ISEGA
- SENSE DISSOLVENTS, SENSE ISOCIANATS
- GRAN RESISTÈNCIA, MULTIMATERIAL
- APLICABLE EN SUPORTS HUMITS



www.bostik.com/spain



NOU COLOR ANTRACITA

## Nou Sikaflex®-11 FC Purform Antracita

Sikaflex® no té rival



Descobreix-lo a la Nova **Guia Professional Sika 2026** PER OBRA NOVA, REPARACIÓ I REHABILITACIÓ



BUILDING TRUST



## OPTIMUS

Validesa de l'oferta:  
Del 2/05/2026 al 10/07/2026

LA TEVA FERRETERIA OPTIMUS:

Blank area for listing participating ferreteries.

Impress sense adreça postal. Aquesta oferta és vàlida únicament en l'establiment indicat. Elements decoratius i aferratge no inclosos en el preu, excepte menció expressa. Els PVP no inclouen transport ni muntatge dels productes. Tots els productes d'aquesta oferta s'apliquen al muntatge per part del client. PVP màxime amb impostos inclosos. Pagament a recepció. El muntatge no és immediat, consultar termini amb l'establiment. Recicla aquest fulllet quan no l'sigui útil.

Disseny i realització: Dept. Màrqueting, NEOPRO  
Informació general: info@qfpplus.com